



らくしょうプラスシリーズ

パラマウントベッド



ご本人様と介護に関わるすべての人を笑顔にしたい、
介護用ベッド 楽匠プラスシリーズ

カラーはキャメルになります。

1 Xタイプ(背あげ)楽匠プラス 1モーター



非課税

TAIS:00170-001237

内利用者負担 レンタル料金
〈1割〉 各 **600**円/月 各 **6,000**円/月

	レギュラー・ミニ
83cm幅	KQ-A1122
91cm幅	KQ-A1322

2 Xタイプ(高さ)楽匠プラス 1モーター



非課税

TAIS:00170-001223

内利用者負担 レンタル料金
〈1割〉 各 **600**円/月 各 **6,000**円/月

	レギュラー・ミニ
83cm幅	KQ-A0122
91cm幅	KQ-A0322

3 Xタイプ楽匠プラス 2モーター



非課税

TAIS:00170-001251

内利用者負担 レンタル料金
〈1割〉 各 **700**円/月 各 **7,000**円/月

	レギュラー・ミニ
83cm幅	KQ-A2122
91cm幅	KQ-A2322

4 Xタイプ楽匠プラス 2モーション



非課税

TAIS:00170-001279

内利用者負担 レンタル料金
〈1割〉 各 **800**円/月 各 **8,000**円/月

	レギュラー・ミニ
83cm幅	KQ-A4122
91cm幅	KQ-A4322

5 Xタイプ楽匠プラス 3モーター



非課税

TAIS:00170-001265

内利用者負担 レンタル料金
〈1割〉 各 **900**円/月 各 **9,000**円/月

	レギュラー・ミニ
83cm幅	KQ-A3122
91cm幅	KQ-A3322

2モーションの新しい連動操作 身体能力が残っている方の離床のために、背を上げ切らない40°で、膝が水平になります。



●背と膝を同時にあげ

●膝20°で止まり、膝を下げ始める

●背40° 膝は0°になる

●離床動作が可能に

※平成30年8月1日から、一定以上の所得のある場合、自己負担が2割・3割となります。詳しくは担当までお問い合わせください。
※非課税の表示がある商品には、消費税がかかります。また、課税対象商品の消費税は内税として表示料金に含まれています。
※内利用者負担とは、介護保険適用時の自己負担額となります。商品の仕様・デザイン等はメーカー製造時期により若干異なる場合があります。

特殊寝台

特殊寝台付属品

床ずれ防止用具

体位交換器

認知症老人徘徊感知機器

購入対象品他介護保険対象外

自動排泄処理装置交換可能部品

手すり

歩行器

歩行補助杖

車いす電動車いす

車いす付属品

スロープ

移動用リフト



らくしょうプラスシリーズ

パラマウントベッド



らくしょうプラスシリーズ



離床しやすい新しい背と膝の連動プログラムを搭載、スマートフォンとの連携で、さらに使いやすいベッドです。

- プラスラインボトムを採用により背上げ機能が進化。
- 離床のしやすさに配慮した新しい連動プログラム。
- 前後に動かない垂直昇降方式の高さ調節機能。
- スマートフォンへ通知できる家庭内呼び出し機能。
- 長さをレギュラーとミニにサイズ変更が可能。

カラーはキャメルになります。

1 Hタイプ 楽匠プラス 2モーション

非課税

TAIS:00170-001300



内利用者負担	レンタル料金
〈1割〉 各 800円/月	各 8,000円/月

	レギュラー・ミニ
83cm幅	KQ-A5122
91cm幅	KQ-A5322

2 Hタイプ 楽匠プラス 3モーション

非課税

TAIS:00170-001328

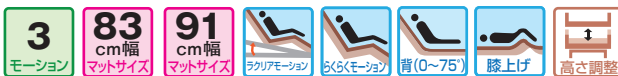

内利用者負担	レンタル料金
〈1割〉 各 1,000円/月	各 10,000円/月

	レギュラー・ミニ
83cm幅	KQ-A6122
91cm幅	KQ-A6322

プラスシリーズ専用オプション品



KQ-PA0L 83cm幅
TAIS:00170-001344

KQ-PA2L 91cm幅
TAIS:00170-001345
ベッドを足側に14cm延長できます。

3 延長フレーム

内利用者負担	レンタル料金
〈1割〉 各 100円/月	各 1,000円/月



KQ-P90C Xタイプ用
TAIS:00170-000560
ベッドの高さは変わりません。

4 キャスター(4個セット) ストッパー付き



KQ-P70C Hタイプ用
TAIS:00170-000794
ベッドの高さが3cm高くなります。

内利用者負担	レンタル料金
〈1割〉 各 100円/月	各 1,000円/月

Comfort もっと、もっと、身体にやさしくなるために

介護用電動ベッドでもっとも利用されている背上げ機能をさらに磨きあげています。全面的に作り直したプラスラインボトムシリーズを全機能に採用することで、先進のラクリアモーションから背ボトムだけを動かすものまで、全ての背上げ機構がグレードアップしています。



Hタイプ

Link もっと、介護する方とつながるために

スマートフォン用の専用アプリも用意しました。家庭内呼び出し機能で、手元スイッチからスマートフォンに発信できます。また、スマートフォンでベッドの操作ができます(使い方は動画で確認できます)。ご家族でつながることで、よりよい介護の実現をサポートします。



家庭内呼び出し機能を搭載。手元スイッチで、ご家族のスマートフォンに通知できます

介護用ベッド初の家庭内呼び出し機能により、ご本人様と介護する方のつながりやすさを実現。ご本人様が手元スイッチの家庭内呼び出しボタンを押すと、ご家族のスマートフォンに通知します。さらに、スマートフォンでベッドを操作することもできます。接触頻度の高い手元スイッチを共有しないようにするなど、衛生面に配慮した使い方も可能です。



※平成30年8月1日から、一定以上の所得のある場合、自己負担が2割・3割となります。詳しくは担当までお問い合わせください。
※非課税の表示がある商品には、消費税がかかりません。また、課税対象商品の消費税は内税として表示料金に含まれています。
※内利用者負担とは、介護保険適用時の自己負担額となります。商品の仕様・デザイン等はメーカー製造時期により若干異なる場合があります。

特殊寝台

特殊寝台付属品

床ずれ防止用具

体位変換器

認知症老人徘徊感知機器

購入対象品他介護保険対象外

自動排泄処理装置交換可能部品

手すり

歩行器

歩行補助杖

電動車いす

車いす付属品

スロープ

移動用リフト

特殊寝台・付属品

福祉用具与 171003 171004 介護予防福祉用具与 671003 671004

特殊寝台

特殊寝台付属品

床ずれ防止用具

体位変換器

認知症老人徘徊感知機器

購入対象品他介護保険対象外

自動排泄処理装置交換可能部品

手すり

歩行器

歩行補助杖

電動車いす

車いす付属品

スロープ

移動用リフト

1 楽匠Z

パラマウントベッド

背と膝とベッドの傾斜を組み合わせた新しい背上げで、身体にやさしい起き上がりを実現したベッドです。

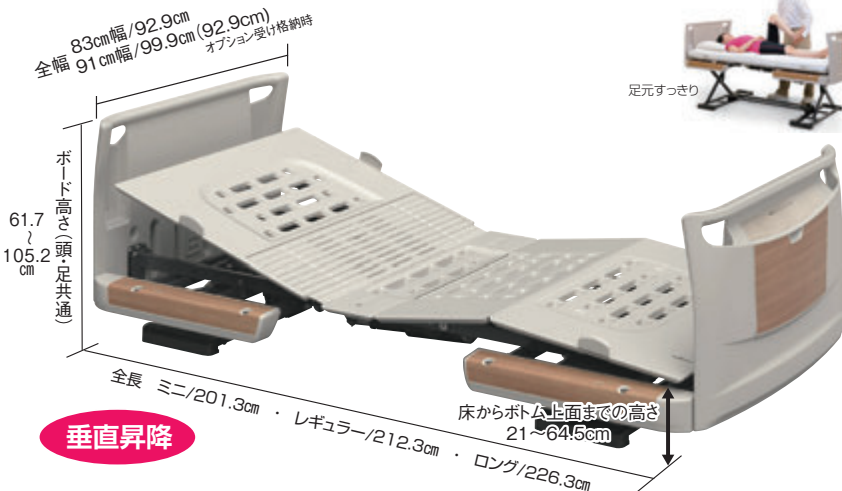

垂直昇降

1 楽匠Z 2モーション

非課税 TAIS:00170-000781
内利用者負担 レンタル料金
(1割) 600円/月 6,000円/月



	ミニ(長さ180cm)	レギュラー(長さ191cm)
83cm幅	KQ-7201	KQ-7211
91cm幅	KQ-7221	KQ-7231

※ロングは延長フレーム仕様となります。

2 楽匠Z 3モーション

非課税 TAIS:00170-000789
内利用者負担 レンタル料金
(1割) 700円/月 7,000円/月

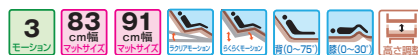

	ミニ(長さ180cm)	レギュラー(長さ191cm)
83cm幅	KQ-7301	KQ-7311
91cm幅	KQ-7321	KQ-7331

※ロングは延長フレーム仕様となります。

2 楽匠 FeeZ

パラマウントベッド

独自の快適な背上げ機構に、超低床化による安全性と安心性をプラス。



垂直昇降

1 楽匠FeeZ 2モーターベッド



	レギュラー(長さ191cm)
91cm幅	KQ-7733

TAIS:00170-000892
内利用者負担 レンタル料金
(1割) 700円/月 7,000円/月

2 楽匠FeeZ 3モーターベッド



	レギュラー(長さ191cm)
91cm幅	KQ-7833

TAIS:00170-000893
内利用者負担 レンタル料金
(1割) 800円/月 8,000円/月

3 楽匠S

パラマウントベッド

ゆとりの100cm幅ワイドサイズより一層のくつろぎと安らぎを。



垂直昇降

ハイトスペーサー標準装備
サイドテーブル等のベッド下差込み型テーブルをご使用の際は、ハイトスペーサーの(+6.5cm)取付が必要となります。

1 楽匠S 2モーターベッド



	レギュラー(長さ191cm)
100cm幅	KQ-9252

TAIS:00170-000678
内利用者負担 レンタル料金
(1割) 1,100円/月 11,000円/月

2 楽匠S 3モーターベッド(5く5くモーション)



	レギュラー(長さ191cm)
100cm幅	KQ-9652

TAIS:00170-000679
内利用者負担 レンタル料金
(1割) 1,300円/月 13,000円/月

楽匠S・FeeZ専用オプション品

4 キャスター(4個組)

KQ-P90C

TAIS:00170-000560



取付後もベッド高さは変わりません。4輪共ストッパー付。
※差込み型テーブルとの併用は出来ません。

5 キャスター付ハイトスペーサー(4個組)

KQ-P90CH

TAIS:00170-000608



ベッドの高さは約6.5cm高くなります。4輪共ストッパー付。

内利用者負担 レンタル料金
(1割) 100円/月 1,000円/月

楽匠Z専用オプション品

6 キャスター(4個組)

KQ-P70C

TAIS:00170-000794



4輪共ストッパー付き。ベッドの高さは3cm高くなります。

7 延長フレーム(延長マット付)

83cm幅

KQ-P70L

TAIS:00170-000792



91cm幅
KQ-P72L
TAIS:00170-000793

レギュラーのベッドを足側に14cm延長できます。

内利用者負担 レンタル料金
(1割) 100円/月 1,000円/月

※平成30年8月1日から、一定以上の所得のある場合、自己負担が2割・3割となります。詳しくは担当までお問い合わせください。
※非課税の表示がある商品には、消費税がかりません。また、課税対象商品の消費税は内税として表示料金に含まれています。
※内利用者負担とは、介護保険適用時の自己負担額となります。商品の仕様・デザイン等はメーカー製造時期により若干異なる場合があります。

楽匠プラス・Z・S・FeeZ シリーズでご利用頂ける専用オプション品

1 ベッドサイドレール(1本)

KS-151Q
59cm x 37.5cm
TAIS:00170-000537
内利用者負担 (1割) **24円/月** レンタル料金 **240円/月**

2 ベッドサイドレール(1本)

KS-191Q
82.7cm x 37.5cm
コンパクトで端座位をとりやすい。TAIS:00170-000752
内利用者負担 (1割) **24円/月** レンタル料金 **240円/月**

3 ベッドサイドレール

KS-161Q
KS-171Q
96.4cm x 37.5cm (KS-161Q) / 43.5cm (KS-171Q)
TAIS:00170-000527 (KS-161Q) / 000529 (KS-171Q)
内利用者負担 (1割)
1本 各 **24円/月**
2本 各 **50円/月**
レンタル料金
1本 各 **240円/月**
2本 各 **500円/月**
写真: KS-161Q
※KS171QはKS161Qより高さが6cm高いタイプとなります。

4 ソフトカバー付き ベッドサイドレール(1本)

KS-151QC
60cm x 38cm
TAIS:00170-000543
内利用者負担 (1割) **50円/月** レンタル料金 **500円/月**

5 ソフトカバー付き ベッドサイドレール(1本)

KS-191QC
85.3cm x 38cm
TAIS:00170-000763
内利用者負担 (1割) **50円/月** レンタル料金 **500円/月**

6 ソフトカバー付き ベッドサイドレール

KS-161QC
KS-171QC
97.5cm x 38cm (KS-161QC) / 44cm (KS-171QC)
TAIS:00170-000541
内利用者負担 (1割)
1本 各 **50円/月**
2本 各 **100円/月**
レンタル料金
1本 各 **500円/月**
2本 各 **1,000円/月**
写真: KS-161QC
※KS171QCはKS161QCより高さが6cm高いタイプとなります。

7 ベッドサイドレール 軽量タイプ(1本)

KS-111Q
98cm x 41cm
TAIS:00170-001346
内利用者負担 (1割) **30円/月** レンタル料金 **300円/月**

8 サイドグリップ

KS-030A
82.2cm x 41cm
TAIS:00170-000897
内利用者負担 (1割) **50円/月** レンタル料金 **500円/月**

9 スイングアーム介助バー

KS-096B
110.9cm x 39.7cm
TAIS:00170-000553
内利用者負担 (1割) **100円/月** レンタル料金 **1,000円/月**

特殊寝台オプション品

11 ベッドサイドテーブル (パラマウントベッド)

楽匠S・Z・FeeZシリーズ限定
ノボルト調節式
KF-282

- 天板サイズ:80×40cm
- 高さ:63~95.5cm

TAIS:00170-000399
内利用者負担 (1割) **150円/月** レンタル料金 **1,500円/月**

12 ベッドサイドテーブル (パラマウントベッド)

在庫あり
ガススプリング式
KF-192
TAIS:00170-000233
●天板サイズ:80×40cm ●高さ:63.5~92cm
KF-1920
TAIS:00170-000716
●天板サイズ:90×40cm
●高さ:61~92.5cm
4.8cm工

内利用者負担 (1割) 各 **300円/月** レンタル料金 各 **3,000円/月**

10 スイングアーム介助バー

KS-098A
112.1cm x 39.7cm
TAIS:00170-000898
内利用者負担 (1割) **100円/月** レンタル料金 **1,000円/月**
※高さは全てボトムからの高さになります。

13 リハビリテーブル (パラマウントベッド)

KF-840
ストッパー付き

- KF-840
- 全幅:79cm
 - 奥行:58cm
 - 全高:54~79cm

TAIS:00170-000489
内利用者負担 (1割) **300円/月** レンタル料金 **3,000円/月**

14 オーバーベッドテーブル (パラマウントベッド)

φ40mm双輪キャスター付
KF-833LA
●全幅:128.4cm
●奥行:63.4cm
●全高:63~95cm
テーブルの左右どちらからでも高さが調節できます。移動ロック付。

TAIS:00170-000315
内利用者負担 (1割) **350円/月** レンタル料金 **3,500円/月**

15 端座位保持テーブル「Sittan」 (パラマウントベッド)

ノボルト調節式

自力で座位保持が不安定な方の「座る」リハビリテーションをサポート。

KF-890

- 【テーブル本体】
- 全幅:68cm
 - 奥行:77cm
 - 全高:55~80cm (11段階調節)
- 【背面ユニット使用状態】
- 全幅:68cm
 - 奥行:77~95cm (8段階調節)
 - 全高:91~116cm (テーブル高さ調節と連動)
 - キャスターロック機能付

TAIS:00170-000574
内利用者負担 (1割) **500円/月** レンタル料金 **5,000円/月**



このマークの商品に関しましては在庫限定商品となるため、事前にお問い合わせ下さい。

※平成30年8月1日から、一定以上の所得のある場合、自己負担が2割・3割となります。詳しくは担当までお問い合わせください。
※非課税の表示がある商品には、消費税がかりません。また、課税対象商品の消費税は内税として表示料金に含まれています。

※内利用者負担とは、介護保険適用時の自己負担額となります。商品の仕様・デザイン等はメーカー製造時期により若干異なる場合があります。

特殊寝台

特殊寝台付属品

床ずれ防止用具

体位変換器

認知症老人徘徊感知機器

購入対象品他介護保険対象外

自動排泄処理装置交換可能部品

手すり

歩行器

歩行補助杖

車いす

車いす付属品

スロープ

移動用リフト

Miolet III

プラッツ



垂直昇降で省スペース設置を実現。移乗のしやすさ、身体のズレ抑制機能も充実。



転倒によるケガのリスクを低減するライトをプラス。*



3 4 のみ付属になります。

1 ミオレットⅢ樹脂ボード 2 モーターベッド

TAIS:00631-000553



内利用者負担 レンタル料金
〈1割〉各 **600**円/月 各 **6,000**円/月

非課税			
幅	ショート	レギュラー	ロング
83cm	P113-22CCS	P113-22CCR	P113-22CCL
90cm	P113-21ACS	P113-21ACR	P113-21ACL

2 ミオレットⅢ樹脂ボード 3 モーターベッド

TAIS:00631-000557



内利用者負担 レンタル料金
〈1割〉各 **700**円/月 各 **7,000**円/月

非課税			
幅	ショート	レギュラー	ロング
83cm	P113-32CCS	P113-32CCR	P113-32CCL
90cm	P113-31ACS	P113-31ACR	P113-31ACL

3 ミオレットⅢL樹脂ボード 2 モーターベッド (人感センサー付フットライト)

TAIS:00631-000579



内利用者負担 レンタル料金
〈1割〉各 **650**円/月 各 **6,500**円/月

非課税			
幅	ショート	レギュラー	ロング
83cm	P113-22CCS-FL	P113-22CCR-FL	P113-22CCL-FL
90cm	P113-21ACS-FL	P113-21ACR-FL	P113-21ACL-FL

4 ミオレットⅢL樹脂ボード 3 モーターベッド (人感センサー付フットライト)

TAIS:00631-000582



内利用者負担 レンタル料金
〈1割〉各 **750**円/月 各 **7,500**円/月

非課税			
幅	ショート	レギュラー	ロング
83cm	P113-32CCS-FL	P113-32CCR-FL	P113-32CCL-FL
90cm	P113-31ACS-FL	P113-31ACR-FL	P113-31ACL-FL

*人感センサーフットライト付きになります。

垂直昇降で省スペース設置を実現。移乗のしやすさ、身体のズレ抑制機能も充実。

背上げボタを押すと、背と膝の角度を自動的に調整しながらリクライニングを行うことにより、足方向へのズレを抑制します。背を上げ続けると膝は下がることで腹部の圧迫を抑え、背を上げきると膝はフラットになり端座位も取りやすくなります。

※背上げ単独動作への切り替えもワンタッチ可能です。

*非課税の表示がある商品には、消費税がかかりません。また、課税対象商品の消費税は内税として表示料金に含まれています。
*1: ロングタイプのベッドをご使用される場合は、ロングタイプ対応スペーサー付きのサイドレール (2本組のみ) をご利用ください。

ミオレットⅢ **Miolet III** プラッツ



1 ミオレットⅢ 木製フラットボード 2 モーターベッド

TAIS:00631-000554



内利用者負担 レンタル料金
〈1割〉 各 **650円/月** 各 **6,500円/月**

非課税

幅	ショート	レギュラー	ロング
83cm	P113-22DAS	P113-22DAR	P113-22DAL
90cm	P113-21BAS	P113-21BAR	P113-21BAL

2 ミオレットⅢ 木製フラットボード 3 モーターベッド

TAIS:00631-000558



内利用者負担 レンタル料金
〈1割〉 各 **750円/月** 各 **7,500円/月**

非課税

幅	ショート	レギュラー	ロング
83cm	P113-32DAS	P113-32DAR	P113-32DAL
90cm	P113-31BAS	P113-31BAR	P113-31BAL

3 ミオレットⅢ 木製フラットボード 2 モーターベッド (人感センサー付フットライト)

TAIS:00631-000580



内利用者負担 レンタル料金
〈1割〉 各 **700円/月** 各 **7,000円/月**

非課税

幅	ショート	レギュラー	ロング
83cm	P113-22DAS-FL	P113-22DAR-FL	P113-22DAL-FL
90cm	P113-21BAS-FL	P113-21BAR-FL	P113-21BAL-FL

4 ミオレットⅢ 木製フラットボード 3 モーターベッド (人感センサー付フットライト)

TAIS:00631-000583



内利用者負担 レンタル料金
〈1割〉 各 **800円/月** 各 **8,000円/月**

非課税

幅	ショート	レギュラー	ロング
83cm	P113-32DAS-FL	P113-32DAR-FL	P113-32DAL-FL
90cm	P113-31BAS-FL	P113-31BAR-FL	P113-31BAL-FL

※人感センサーフットライト付きになります。

省スペースに設置可能な垂直昇降機構

昇降の際にベッドがスイングせず垂直に昇降するので設置面積が少なく済みます。全長は業界トップクラスの省スペースを実現しました。



身長に合わせて選べるベッドサイズ

身長やお部屋のスペースに合わせてサイズをお選びいただけます。ロング・レギュラー・ショートのパーツは共通のため、サイズ変更により別部品は必要ありません。



収納式サイドレールホルダー



ミオレットⅢ専用オプション品

5 キャスター(4個組)

ベッドの高さが1.5cm 高くなります。

PC03-8CK TAIS:00631-000561

内利用者負担 レンタル料金
〈1割〉 **100円/月** **1,000円/月**

※平成30年8月1日から、一定以上の所得のある場合、自己負担が2割・3割となります。詳しくは担当までお問い合わせください。
※非課税の表示がある商品には、消費税がかかります。また、課税対象商品の消費税は内税として表示料金に含まれています。
※内利用者負担とは、介護保険適用時の自己負担額となります。商品の仕様・デザイン等はメーカー製造時期により若干異なる場合があります。

特殊寝台

特殊寝台付属品

床ずれ防止用具

体位変換器

認知症老人
徘徊感知機器

購入対象品他
介護保険対象外

自動排泄処理装置
交換可能部品

手すり

歩行器

歩行補助杖

車いす
電動車いす

車いす付属品

スロープ

移動用リフト

特殊寝台

特殊寝台付属品

床ずれ防止用具

体位変換器

認知症老人
徘徊感知機器

購入対象品他
介護保険対象外

自動排泄処理装置
交換可能部品

手すり

歩行器

歩行補助杖

車いす
電動車いす

車いす付属品

スロープ

移動用リフト

Rafio

ブラッツ

垂直昇降

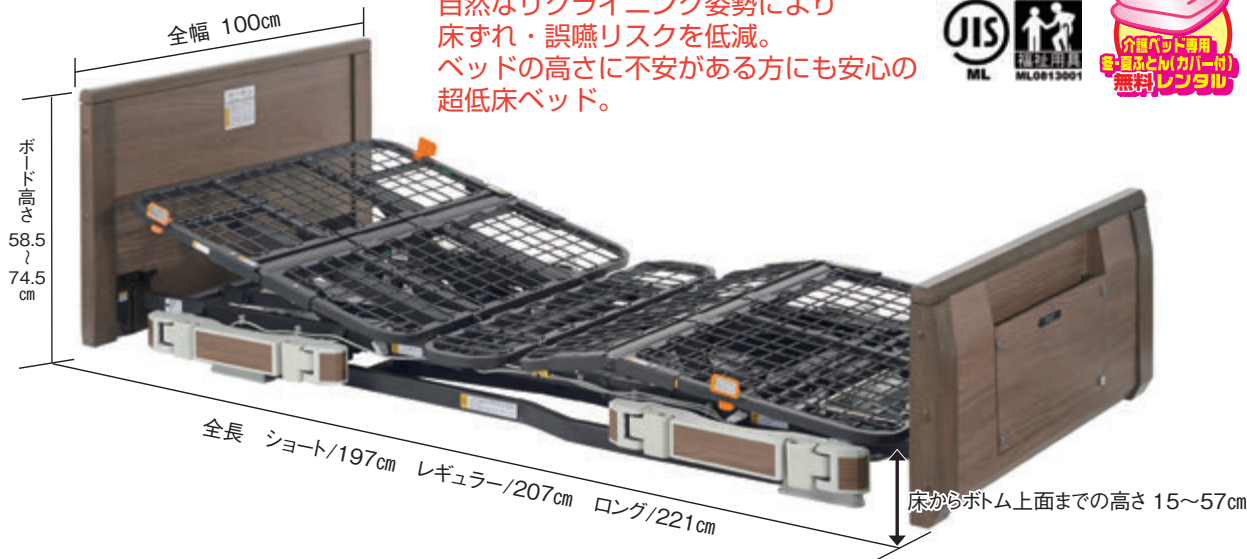

自然なリクライニング姿勢により
床ずれ・誤嚥リスクを低減。
ベッドの高さに不安がある方にも安心の
超低床ベッド。

1 木製フラッドボード 非課税
ラフィオ ポジショニングベッド2モーター

TAIS:00631-000332



内利用者負担 レンタル料金
<1割> 600円/月 6,000円/月

幅	ショート	レギュラー	ロング
90cm	P110-21BAS	P110-21BAR	P110-21BAL

2 木製フラッドボード 非課税
ラフィオ ポジショニングベッド3モーター

TAIS:00631-000342



内利用者負担 レンタル料金
<1割> 700円/月 7,000円/月

幅	ショート	レギュラー	ロング
90cm	P110-71BAS	P110-71BAR	P110-71BAL

高さへの不安をなくす超低床 15cm

昇最低床時は床面高15cm。普段布団でお休みされていた方にも抵抗感の少ない床面高です。また、ベッドからの転落の不安や転落した際の怪我のリスクを低減します。ベッドを下げる際は一定の位置からブザーを鳴らし、ボードやフレームによる挟み込みを警告します。そのままボタンを押し続けると、ブザーを繰り返し鳴らしながら最低位15cmまで下がります。



ハイバックサポート機能

背上げを「ハイバック：頭・背部」と「ローバック：腰部」の2つに分け、それぞれの角度を調節しながら背上げをおこないます。2モーターポジショニングベッドでは、ハイバックは背上げと連動して動きます。3モーターポジショニングベッドでは、ハイバックを単独で操作することができます。

ラフィオ専用オプション品

3 超低床用キャスター(4個組) PC01-5CK

TAIS:00631-000461

ベッドの高さが0.5cm 高くなります。対角ストッパー (二輪)



内利用者負担
<1割> 100円/月
レンタル料金
1,000円/月

4 低床用キャスター(4個組) PC02-8CK

TAIS:00631-000462

ベッドの高さが8.0cm 高くなります。対角ストッパー (二輪)



内利用者負担
<1割> 100円/月
レンタル料金
1,000円/月

5 8cmハイト Spacer 固定脚タイプ(4個組)

PH04-80

TAIS:00631-000463



無料オプション

※床面高さが8cm高くなります。
※キャスターとの併用はできません。

※差込み型テーブルとの併用は出来ません。

※平成30年8月1日から、一定以上の所得のある場合、自己負担が2割・3割となります。詳しくは担当までお問い合わせください。
※非課税の表示がある商品には、消費税がかかりません。また、課税対象商品の消費税は内税として表示料金に含まれています。
※内利用者負担とは、介護保険適用時の自己負担額となります。商品の仕様・デザイン等はメーカー製造時期により若干異なる場合があります。



このマークの商品に関しましては在庫限定商品となるため、事前にお問い合わせ下さい。

ミオレットⅢ・ラフィオ共通オプション品

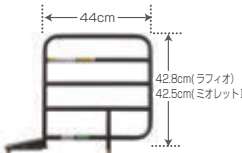

1本 PA505-441
2本組 PA505-44

ショート 1本 PA505-441 00631-000318
2本組 PA505-44 00631-000228

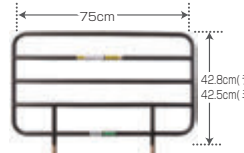

1本 PA505-751
2本組 PA505-75

レギュラー 1本 PA505-751 00631-000319
2本組 PA505-75 00631-000230

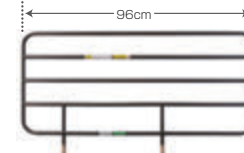

1本 PA505-961
2本組 PA505-96

ロング 1本 PA505-961 00631-000320
2本組 PA505-96 00631-000232

1 サイドレール

内利用者負担 レンタル料金
1本(1割) 各 **24円/月** 各 **240円/月**

内利用者負担 レンタル料金
2本(1割) 各 **48円/月** 各 **480円/月**

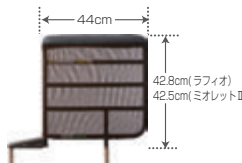

1本 PA505-44S1
2本組 PA505-44S

ショート 1本 PA505-44S1 00631-000524
2本組 PA505-44S 00631-000229



1本 PA505-75S1
2本組 PA505-75S

レギュラー 1本 PA505-75S1 00631-000523
2本組 PA505-75S 00631-000231

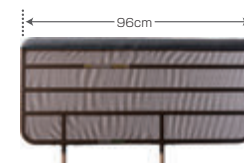

1本 PA505-96S1
2本組 PA505-96S

ロング 1本 PA505-96S1 00631-000522
2本組 PA505-96S 00631-000233

2 サイドレール(カバー付き)

内利用者負担 レンタル料金
1本(1割) 各 **40円/月** 各 **400円/月**

内利用者負担 レンタル料金
2本(1割) 各 **80円/月** 各 **800円/月**

5 レバーロック式ベッド用グリップニーパロⅠ



PG03-116M TAIS:00631-000535

内利用者負担 レンタル料金
(1割) **100円/月** **1,000円/月**

4 自動ロック式 ベッドグリップ ニーパロⅡ

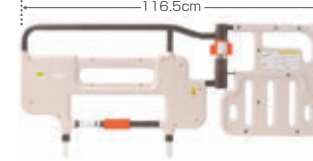

PF500-116 TAIS:00631-000234

内利用者負担 レンタル料金
(1割) **100円/月** **1,000円/月**

5 バッド付レバーロック式ベッド用グリップニーパロⅡ

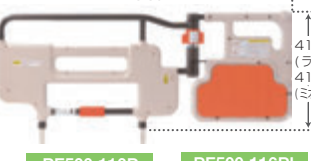

※1 PF500-116P PF500-116PL
TAIS:00631-000235 TAIS:00631-000453

内利用者負担 レンタル料金
(1割) 各 **200円/月** 各 **2,000円/月**

6 ハンドグリップ



PG04-75 TAIS:00631-000545

内利用者負担 レンタル料金
(1割) **50円/月** **500円/月**

7 オーバーテーブル



90cm幅 PGT-400LM TAIS:00631-000121
83cm幅 PGT-400LM83 TAIS:00631-000248

内利用者負担
(1割) **50円/月**
レンタル料金 **500円/月**

8 ガス圧式昇降ベッドテーブル



PZT-840 TAIS:00631-000178

内利用者負担
(1割) **200円/月**
レンタル料金 **2,000円/月**

ミオレットⅢ・ラフィオ共通ロングタイプ対応オプション品

9 ロングタイプ対応スペーサー付 サイドレール

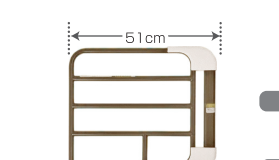

ショート 1本 PA505-44L1 TAIS:00631-000518
2本 PA505-44L TAIS:00631-000446

内利用者負担 レンタル料金
1本(1割) **30円/月** **300円/月**
内利用者負担 レンタル料金
2本(1割) **50円/月** **500円/月**

10 ロングタイプ対応スペーサー付 サイドレール

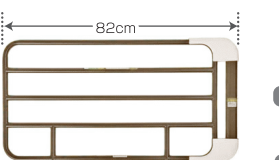

レギュラー 1本 PA505-75L1 TAIS:00631-000517
2本 PA505-75L TAIS:00631-000445

内利用者負担 レンタル料金
1本(1割) **30円/月** **300円/月**
内利用者負担 レンタル料金
2本(1割) **50円/月** **500円/月**

11 ロングタイプ対応スペーサー付 サイドレール



ロング 1本 PA505-96L1 TAIS:00631-000516
2本 PA505-96L TAIS:00631-000444

内利用者負担 レンタル料金
1本(1割) **30円/月** **300円/月**
内利用者負担 レンタル料金
2本(1割) **50円/月** **500円/月**

12 ハンドグリップロングタイプ対応スペーサー付



PG04-75L TAIS:00631-000547

内利用者負担 レンタル料金
(1割) **50円/月** **500円/月**

※平成30年8月1日から、一定以上の所得のある場合、自己負担が2割・3割となります。詳しくは担当までお問い合わせください。
※非課税の表示がある商品には、消費税がかかりません。また、課税対象商品の消費税は内税として表示料金に含まれています。
※内利用者負担とは、介護保険適用時の自己負担額となります。商品の仕様・デザイン等はメーカー製造時期により若干異なる場合があります。
※1: ロングタイプのベッドをご使用される場合は、ロングタイプ対応スペーサー付きのサイドレール(2本組のみ)をご利用ください。

 このマークの商品に関しましては在庫限定商品となるため、事前にお問い合わせ下さい。

特殊寝台

特殊寝台付属品

床ずれ防止用具

体位変換器具

認知症老人
徘徊感知機器

購入対象品
他介護保険対象外

自動排泄処理装置
交換可能部品

手すり

歩行器

歩行補助杖

車いす
電動車いす

車いす付属品

スロープ

移動用リフト

特殊寝台

特殊寝台付属品

床ずれ防止用具

体位変換器

認知症老人
徘徊感知機器

購入対象品他
介護保険対象外

自動排泄処理装置
交換可能部品

手すり

歩行器

歩行補助杖

車いす
電動車いす

車いす付属品

スロープ

移動用リフト



シーホネンス

電動ヘッドレスト機能付ベッド

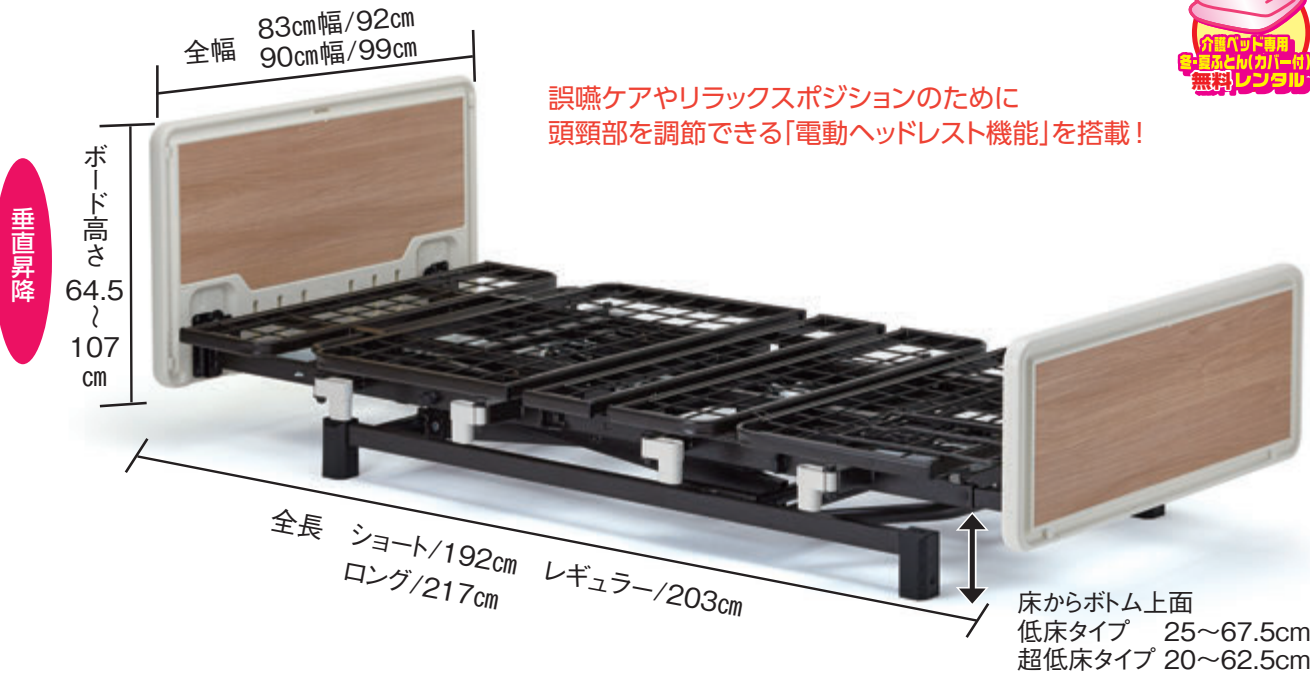

誤嚥ケアやリラックスポジションのために
頭頸部を調節できる「電動ヘッドレスト機能」を搭載!

床からボトム上面
低床タイプ 25~67.5cm
超低床タイプ 20~62.5cm

1 スタンダードタイプ 樹脂ボード (木目ライト)
在宅介護向けベッド Emi(エミ) 2 モーター + ヘッドレスト



内利用者負担 レンタル料金
<1割> 700円/月 7,000円/月

83cm幅 TAIS:00167-000337 90cm幅 TAIS:00167-000329

非課税

幅	ショート	レギュラー	ロング
83cm	WR2-83H13		
90cm	WR2-90H13		

2 スタンダードタイプ 樹脂ボード (木目ライト)
在宅介護向けベッド Emi(エミ) 3 モーター + ヘッドレスト



内利用者負担 レンタル料金
<1割> 800円/月 8,000円/月

83cm幅 TAIS:00167-000321 90cm幅 TAIS:00167-000313

非課税

幅	ショート	レギュラー	ロング
83cm	WR3-83H13		
90cm	WR3-90H13		

製品機能・特徴

ADLポジション | 誤嚥リスクの低減に

「頸部前屈位」という顎を引いた前向き目線の姿勢になり、誤嚥リスクを低減します。ベッド上での食事や投薬時に、また口腔ケア時のポジショニングにご使用ください。



QOLポジション | 安楽姿勢に

上体が起きるので、ご家族と目線が合いやすくコミュニケーションをとる場合に最適。またベッド上でTVを見たり、本を読んだりする場合にも活用でき、快適にお過ごしいただけます。



床ずれリスク軽減に

脚上げが高いので、背上げ時の前ズレ防止につながります。

脚先の上げ / 下げは、ワンタッチで切り替え

[脚先上げ：むくみ対策に]



[脚先下げ：快適姿勢に]



3モーター+ヘッドレスト

2モーター+ヘッドレスト

脚上げ 45°

脚上げ 30°

足先が水平に



emi 専用オプション品

サイドレール、介助バーの高さはボトムより39.5cmになります。

1 サイドレール(2本1組)

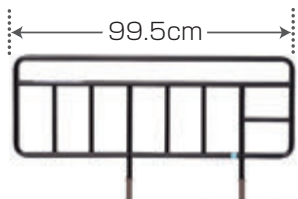

K-170R TAIS:00167-000111

内利用者負担 レンタル料金
〈1割〉 48円/月 480円/月

2 サイドレール(2本1組)



K-170S TAIS:00167-000110

内利用者負担 レンタル料金
〈1割〉 48円/月 480円/月

3 サイドレール(2本1組)

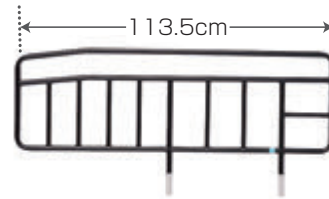

ロングサイズ足元用

K-170L TAIS:00167-000112

内利用者負担 レンタル料金
〈1割〉 48円/月 480円/月

4 サイドレール(2本1組)

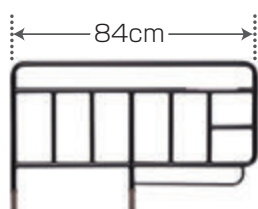

K-173 TAIS:00167-000183

内利用者負担 レンタル料金
〈1割〉 48円/月 480円/月

5 サイドレール(2本1組)

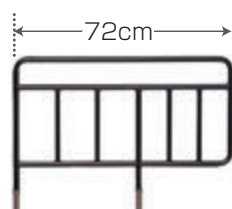

K-173S TAIS:00167-000199

内利用者負担 レンタル料金
〈1割〉 48円/月 480円/月

6 サイドレール(2本1組)

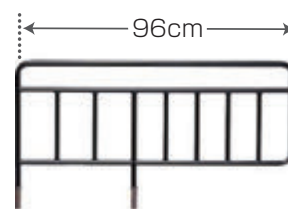

ロングサイズ足元用

K-173L TAIS:00167-000200

内利用者負担 レンタル料金
〈1割〉 48円/月 480円/月

7 サイドレール(1本)

回転式アーム介助バー
専用オプション
介助バーと組み合わせ
のみ可

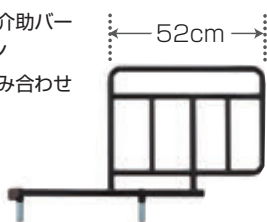

レギュラーサイズ足元用

K-195RX TAIS:00167-000233

内利用者負担 レンタル料金
〈1割〉 30円/月 300円/月

8 サイドレール(1本)

回転式アーム介助バー
専用オプション
介助バーと組み合わせ
のみ可

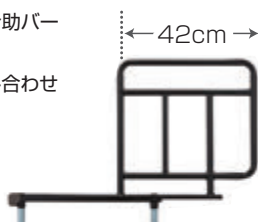

ショートサイズ足元用

K-195SX TAIS:00167-000232

内利用者負担 レンタル料金
〈1割〉 30円/月 300円/月

9 サイドレール(1本)

回転式アーム介助バー
専用オプション
介助バーと組み合わせ
のみ可

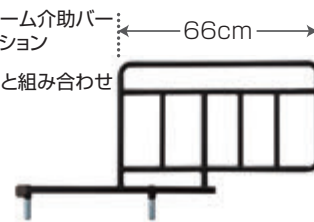

ロングサイズ足元用

K-195LX TAIS:00167-000234

内利用者負担 レンタル料金
〈1割〉 30円/月 300円/月

10 ワンタッチ回転式アーム介助バー(1本)

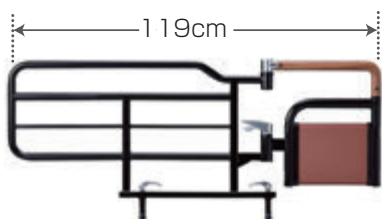

K-47R TAIS:00167-000226

内利用者負担 レンタル料金
〈1割〉 100円/月 1,000円/月

11 ベッドサイドテーブル

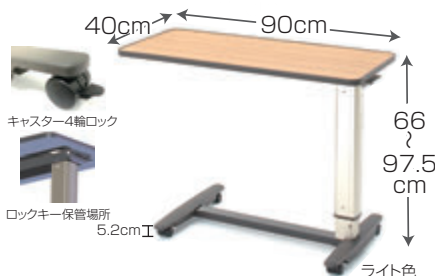

PT7000F TAIS:00167-000349

内利用者負担 レンタル料金
〈1割〉 300円/月 3,000円/月

12 キャスター(4個セット)



双輪φ10cm
K128WR TAIS:00167-000208

双輪φ7.5cm
K129WR TAIS:00167-000209

内利用者負担 レンタル料金
〈1割〉 100円/月 1,000円/月

※平成30年8月1日から、一定以上の所得のある場合、自己負担が2割・3割となります。詳しくは担当までお問い合わせください。
※非課税の表示がある商品には、消費税がかかりません。また、課税対象商品の消費税は内税として表示料金に含まれています。
※内利用者負担とは、介護保険適用時の自己負担額となります。商品の仕様・デザイン等はメーカー製造時期により若干異なる場合があります。

特殊寝台

特殊寝台付属品

床ずれ防止用具

体位変換器具

認知症老人
徘徊感知機器

購入対象品他
介護保険対象外

自動排泄処理装置
交換可能部品

手すり

歩行器

歩行補助杖

車いす
電動車いす

車いす付属品

スロープ

移動用リフト

対象者の身体状況を確認しながらチャートを進めると、「寝たきり」・「床ずれ発生」の危険度が示され、最適なマットレスが選定されます。

**選定方法
チャート**

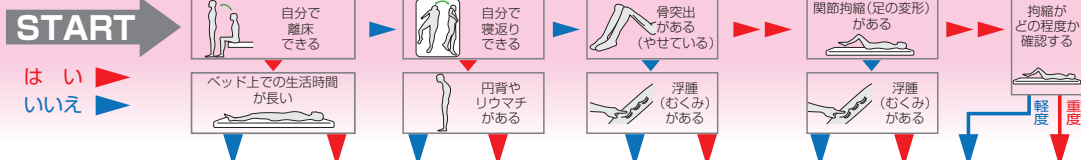

※このアセスメント表は当社独自のマットレス性能評価により作成しています。

		寝たきり危険度			床ずれ発生危険度				
		I	II	III	I	II	III	IV	
特殊寝台付属品	静止型	ユービーポイント							
		ベシスサポート							
		ドリームエア-550							
		プレグラーマット							
		ニューポイント							
		ストレッチフィット							
		テルサマットレス							
		エバーフィット							
		エバーフィットC3							
		アルファブラすくっと							
		快圧ナーシングプロ							
エアウィーブ									
床ずれ防止用具	オーバーレイ	床ずれナース							
		ハッピーそよかぜ							
		ピュアレックス7							
	静止型	ストレッチグライド							
		アクアフロート							
		アルファブラL							
		アルファブラF							
		エバーブラウド							
	エアマット	トライセルe							
		ステージア							
ネクサスR									
ここちあ利楽									
オスカー									
アマンダ									
ビッグセルインフィニティ									
体位変換器	ラグーナ								

特殊寝台

マットレス
アセスメント表

床ずれ防止用具

体位変換器

認知症老人
徘徊感知機器

購入対象品他
介護保険対象外

自動排泄処理装置
交換可能部品

手すり

歩行器

歩行補助杖

車いす
電動車いす

車いす付属品

スロープ

移動用リフト

1 厚さ 8cm やや固めふつう リバーシブル 防水タイプ

■固さが選べるリバーシブルタイプのウレタンフォームマットレスです。

ユービーポイントマットレス (ブラツ)

83cm幅 90cm幅

1 レギュラー PD503-A8308	3 レギュラー PD503-A9008
2 ショート PD503-A8308S	4 ショート PD503-A9008S

レギュラー TAIS:00631-000254 ショート TAIS:00631-000247
 ショート TAIS:00631-000255 ショート TAIS:00631-000253

内利用者負担 レンタル料金
 <1割> 各 **100**円/月 各 **1,000**円/月

2 厚さ 8cm やや固めふつう リバーシブル 通気タイプ

■中材はウレタンの2層構造で、快適な寝心地を実現しました。

ベシスサポートマットレス通気タイプ (ブラツ)

83cm幅 90cm幅

1 レギュラー PM14-A8308	1 レギュラー PM14-A9008
2 ショート PM14-A8308	2 ショート PM14-A9008
3 ロング PM14-A8308L	3 ロング PM14-A9008L

レギュラー TAIS:00631-000595 ショート TAIS:00631-000594
 ショート TAIS:00631-000595 ショート TAIS:00631-000594
 ロング TAIS:00631-000597 ロング TAIS:00631-000596

内利用者負担 レンタル料金
 <1割> 各 **150**円/月 各 **1,500**円/月

特殊寝台

特殊寝台付属品

床ずれ防止用具

体位交換器

認知症老人
徘徊感知機器

購入対象品他
介護保険対象外

自動排泄処理装置
交換可能部品

手すり

歩行器

歩行補助杖

車いす
電動車いす

車いす付属品

スロープ

移動用リフト

3

厚さ **5.3cm** やや **固め** **通気タイプ**



マットレスは3ヶ月を目安に無料で交換します

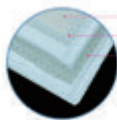

ドリームエア-550 マットレス (オーシン)

83cm幅		91cm幅	
1 レギュラー	OS-130	2 レギュラー	OS-130

TAIS:01535-000033 TAIS:01535-000033

■超低床ベットにもおすすめ。底付きしない薄型のマットレス。
■通気性も良く程よい硬さの高反発で寝返りもしやすいです。

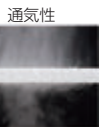

内利用者負担 <1割> **200円/月** レンタル料金 **2,000円/月**

4

厚さ **8cm** **抗菌** **難燃** やや **固め**



マットレスは3ヶ月を目安に無料で交換します



プレグラ-マットレス (パラマウントベッド)

83cm幅		91cm幅	
1 レギュラー	KE-553Q	3 レギュラー	KE-551Q
2 ミニ	KE-5531Q	4 ミニ	KE-5511Q

レギュラー TAIS:00170-000142 レギュラー TAIS:00170-000159
ミニ TAIS:00170-000285 ミニ TAIS:00170-000286

100cm幅
5 レギュラー KE-557Q レギュラー TAIS:00170-000443

■ベッドの動きに合わせて曲がりやすい波形のマットレスです。

内利用者負担 <1割> 各 **200円/月** レンタル料金 各 **2,000円/月**

5

厚さ **8cm** **抗菌** **難燃** **固め** **リバーシブル** **防ダニ** **防臭**



マットレスは3ヶ月を目安に無料で交換します



ニューポイントマットレス (プラッツ)

83cm幅		90cm幅	
1 レギュラー	PD504-A8308	3 レギュラー	PKM-9080
2 ショート	PD504-A8308S	4 ショート	PD504-A9008S

レギュラー TAIS:00631-000249 レギュラー TAIS:00631-000161
ショート TAIS:00631-000250 ショート TAIS:00631-000226

■硬さの違うポリエステル製の2層構造により、好みの硬さを選べます。
■芯地のポリエステルに抗菌剤を埋め込んでおり、抗菌作用が持続しカビの発生を抑えます。

内利用者負担 <1割> 各 **200円/月** レンタル料金 各 **2,000円/月**

6

厚さ **12cm** **リバーシブル** **防水タイプ** **清拭タイプ**

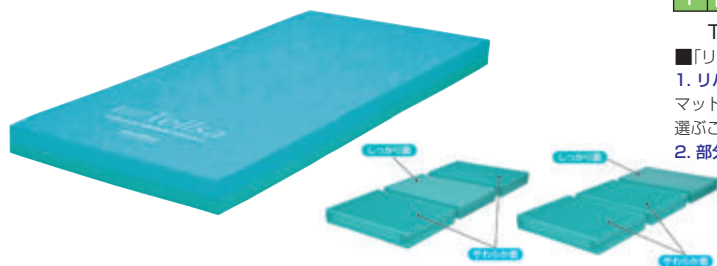

テルサマットレス (モルテン)

83cm幅		91cm幅	
1 レギュラー	MTLS1283	2 レギュラー	MTLS1291

TAIS:00054-000203 TAIS:00054-000204

■「リバーシブル」と「部分交換」で選べる質感

1. リバーシブルによる選択

マットレス表面の「やわらか面」、寝返りのしやすい「しっかり面」。2つの異なる質感を選ぶことができます。

2. 部分交換による選択 「頭部」「でん部」「足部」で異なる質感を選ぶことができます。

内利用者負担 <1割> 各 **200円/月** レンタル料金 各 **2,000円/月**

7

厚さ **9cm** **抗菌** **難燃** **やわらかめ** **清拭タイプ**



ストレッチフィットマットレス (パラマウントベッド)

83cm幅		91cm幅	
1 レギュラー	KE-783SQ	3 レギュラー	KE-781SQ
2 ミニ	KE-784SQ	4 ミニ	KE-782SQ

レギュラー TAIS:00170-000732 レギュラー TAIS:00170-000730
ミニ TAIS:00170-000733 ミニ TAIS:00170-000731

■プロファイル加工を施したウレタンフォーム層
■背あげに伴う身体のずれ軽減するストレッチシステム
■自然な寝姿勢を保持する独自のクロスライン構造
■端座位が安定しやすいためのサイドエッジ
■MRSAを含む細菌類や真菌類、酵母類の繁殖を抑制

内利用者負担 <1割> 各 **250円/月** レンタル料金 各 **2,500円/月**

※平成30年8月1日から、一定以上の所得のある場合、自己負担が2割・3割となります。詳しくは担当までお問い合わせください。

※非課税の表示がある商品には、消費税がかりません。また、課税対象商品の消費税は内税として表示料金に含まれています。

※内利用者負担とは、介護保険適用時の自己負担額となります。商品の仕様・デザイン等はメーカー製造時期により若干異なる場合があります。

このマークの商品に関しましては在庫限定商品となるため、事前にお問い合わせ下さい。

- 8** 厚さ **10cm** 抗菌 難燃 固め やわらかめ リバーシブル 清拭 タイプ

動きやすく寝心地が選べる リバーシブル。
ハード面

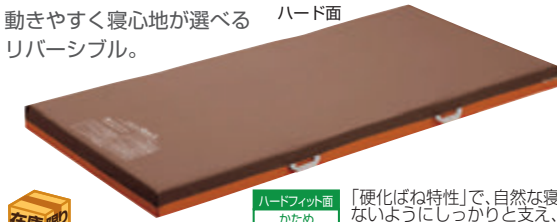

ソフト面

- ハードフィット面 かため
- ソフトフィット面 やわらかめ

「硬化ばね特性」で、自然な寝姿勢を保持。お尻など重い部分は沈みすぎないようにしっかりと支え、かかとなど軽い部分はソフトに支えます。からだの部位に応じたやわらかさを設定。お尻など重い部分や、かかとなど突起部の体圧を効果的に分散すると同時に、寝姿勢が崩れないよう、腰やふとももを支えます。

エバーフィットマットレス (パラマウントベッド)

83cm幅		91cm幅	
1 レギュラー	KE-523Q	3 レギュラー	KE-521Q
2 ミニ	KE-5231Q	4 ミニ	KE-5211Q
レギュラー TAIS:00170-000390 ミニ TAIS:00170-000397		レギュラー TAIS:00170-000389 ミニ TAIS:00170-000396	
100cm幅			
5 レギュラー	KE-527Q	レギュラー TAIS:00170-000398	

内利用者負担 レンタル料金
<1割> 各 **250円/月** 各 **2,500円/月**

- 9** 厚さ **10cm** 抗菌 難燃 固め やわらかめ リバーシブル ドライ タイプ

厚さわずか10cmで、体圧分散性と動きやすさの使い分けが可能な リバーシブルマットレス。



ソフト面

ハード面

エバーフィットマットレスC3 (パラマウントベッド)

83cm幅		91cm幅	
1 レギュラー	KE-613UQ	3 レギュラー	KE-611UQ
2 ミニ	KE-614UQ	4 ミニ	KE-612UQ
レギュラー TAIS:00170-001035 ミニ TAIS:00170-001036		レギュラー TAIS:00170-001033 ミニ TAIS:00170-001034	

- 体圧分散性と動きやすさを選べるリバーシブル構造
- 体圧分散性に優れた「ソフトフィット面」
- 適度な反発性で動きやすい「ハードフィット面」
- 幅が広く端座姿勢が安定しやすい「サイドエッジ」
- 耐薬品性・防水性に加え、蒸れを軽減する吸放湿性カバー
- MRSA抗菌加工

内利用者負担 レンタル料金
<1割> 各 **280円/月** 各 **2,800円/月**

- 10** 厚さ **9cm** 制菌加工 やわらかめ

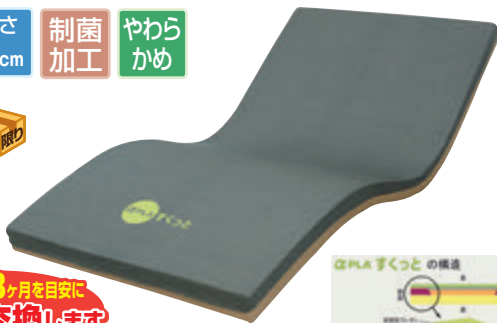

マットレスは**3ヶ月を目安に無料で交換します**

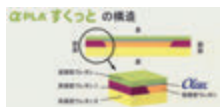

アルファプラすくっと (タイカ)

83cm幅		91cm幅	
1 レギュラー	TS-SKT-A3R	3 レギュラー	TS-SKT-A1R
2 ミニ	TS-SKT-A3S	4 ミニ	TS-SKT-A1S
レギュラー TAIS:00563-000019 ミニ TAIS:00563-000020		レギュラー TAIS:00563-000021 ミニ TAIS:00563-000022	

- マットレスの端の部分が固くなっているため、起き上がり動作で手をつく時、また端座位の姿勢が取りやすい構造になっています。
- 寝る位置は心地よい感触とαゲル効果でリラックスでき、眠りをサポートします。

内利用者負担 レンタル料金
<1割> 各 **300円/月** 各 **3,000円/月**

- 11** 厚さ **8cm** 制菌加工 やわらかめ

立ち上がりサポートマットレス。



マットレスは**3ヶ月を目安に無料で交換します**

アルファプラすくっとRe (タイカ)

83cm幅		91cm幅	
1 レギュラー	TS-SKT-ReA3R	3 レギュラー	TS-SKT-ReA1R
2 ミニ	TS-SKT-ReA3S	4 ミニ	TS-SKT-ReA1S
レギュラー TAIS:00563-000106 ミニ TAIS:00563-000107		レギュラー TAIS:00563-000108 ミニ TAIS:00563-000109	

- 熱がこもりにくく爽やか
- 優れた体圧分散性能
- 寝返りをサポート

内利用者負担 レンタル料金
<1割> 各 **300円/月** 各 **3,000円/月**

- 12** 厚さ **8.5cm** 抗菌 難燃 やわらかめ



マットレスは**3ヶ月を目安に無料で交換します**



快任ナーシングプロ (西川リビング)

83cm幅		91cm幅	
1 レギュラー	3028-00107	3 レギュラー	3028-00115
2 ミニ	3028-00123	4 ミニ	3028-00131
レギュラー TAIS:00109-000087 ミニ TAIS:00109-000087		レギュラー TAIS:00109-000087 ミニ TAIS:00109-000087	

- 介助者の負担の軽減を考慮し、外側(端側)部分も特殊立体構造で硬めに設計。
- 無膜構造ウレタンは通常のウレタンに比べ約4倍の通気性があります。
- ポンプ効果で湿気を効果的に排出。
- ギャッチアップに柔軟に対応。

内利用者負担 レンタル料金
<1割> 各 **300円/月** 各 **3,000円/月**

※平成30年8月1日から、一定以上の所得のある場合、自己負担が2割・3割となります。詳しくは担当までお問い合わせください。
※非課税の表示がある商品には、消費税がかかりません。また、課税対象商品の消費税は内税として表示料金に含まれています。
※内利用者負担とは、介護保険適用時の自己負担額となります。商品の仕様・デザイン等はメーカー製造時期により若干異なる場合があります。

このマークの商品に関しましては在庫限定商品となるため、事前にお問い合わせ下さい。

特殊寝台

特殊寝台付属品

床ずれ防止用具

体位変換器具

認知症老人 徘徊感知機器

購入対象品他 介護保険対象外

自動排泄処理装置 交換可能部品

手すり

歩行器

歩行補助杖

車いす 車いす

車いす付属品

スロープ

移動用リフト

特殊寝台付属品

福祉用具貸与 171004 介護予防福祉用具貸与 671004

特殊寝台

特殊寝台付属品

床ずれ防止用具

体位変換器

認知症老人
徘徊感知機器

購入対象品他
介護保険対象外

自動排泄処理装置
交換可能部品

手すり

歩行器

歩行補助杖

車いす
電動車いす

車いす付属品

スロープ

移動用リフト

13

厚さ 12cm 抗菌 難燃 やわらかめ

「お知らせ機能」を搭載した特殊寝台付属品マットレス



しっかり面フラット形状



専用のワイヤレス受信機にお知らせ
※受信機は取り外して持ち運びできます

テルサコール (モルテン)

83cm幅	91cm幅
1 レギュラー MTLSCA1283SP-W	2 レギュラー MTLSCA1291SP-W
TAIS:00054-000442	TAIS:00054-000443

- 「端座位」に近い姿勢を感知してチャイムでお知らせ
- ベッドから立ち上がった際の【転倒】。徘徊による【転倒・転落】。異常行動による【事故】(家事をしようとしての火災、外出をしておける交通事故)。
などの夜間のトラブルを未然に防ぐために、マットレスの高サイドに内蔵したセンサーが端座位になる過程での圧力変化をとらえ、専用のワイヤレス受信機を通じてお知らせします。
- 選べる質感(リバーシブル)

内利用者負担 レンタル料金
<1割> 400円/月 4,000円/月

14

厚さ 7cm 防水 固め やや固め リバーシブル

70mm厚のエアファイバーで体圧を分散するマットレス。



完全防水カバーで、お手入れ簡単

エアウィーブマットレス ウェルネスモデル (エアウィーブ)

83cm幅	91cm幅
1 レギュラー M80-83RP	3 レギュラー M80-91RP
2 ショート M80-83SP	4 ショート M80-91SP

レギュラー TAIS:01862-000001 ショート TAIS:01862-000002
レギュラー TAIS:01862-000003 ショート TAIS:01862-000004

- 適切な復元力で体位変換が容易、硬さも柔らかさも両方の寝心地をhard面・soft面と選べるリバーシブルタイプ。このマットレス一枚で、優れた体圧分散性を持つエアファイバーが身体の負担を軽減します。さらに反発力・復元性が高く、体が沈み込み過ぎないので、少ない力で寝返りが打て、介助も楽に行えます。完全防水カバーでアルコール等で消毒が可能、お手入れも楽に行えます。電動ベッドに追従し腹圧軽減機能もあります。

内利用者負担 レンタル料金
<1割> 500円/月 5,000円/月

介護保険レンタル対象品

床ずれ防止用具

福祉用具貸与 171005 介護予防福祉用具貸与 671005

1

厚さ 2cm 3層構造 頭部巻込式

オーバーレイタイプ



断面:3層構造



表面

床ずれナースベッドパッド(黒田)

85cm幅	93cm幅
1 レギュラー TN1100T-83	2 レギュラー TN1100T-91

TAIS:00762-000001 TAIS:00762-000010

- 優れたクッション性。
- 通気性抜群でムシにくい。
- 厚手のシーツで覆うと、冬は暖かい。

内利用者負担 レンタル料金
<1割> 各 100円/月 各 1,000円/月

2

厚さ 3cm 3層構造 頭部巻込式

オーバーレイタイプ



ハッピーそよかぜ(ハッピーおがわ)

83cm幅	91cm幅
1 レギュラー 9122	2 レギュラー 9125

TAIS:00747-000002 TAIS:00747-000006

- 三次元のスプリング構造が優れた体圧分散と通気性を実現。
- 優れた通気性がムシを軽減。床ずれ予防に効果。洗えるマットレス。

内利用者負担 レンタル料金
<1割> 各 400円/月 各 4,000円/月

3

厚さ 7cm

オーバーレイタイプ



3分割タイプ

ピュアレックス7(モルテン)

83cm幅	91cm幅
1 レギュラー MPX-83	2 レギュラー MPX-91

TAIS:00054-000022 TAIS:00054-000023

- ゲルとウレタンフォームを組み合わせることで、優れた体圧分散性能と寝返りや立ちあがりしやすい安定感を両立します。

内利用者負担 レンタル料金
<1割> 各 400円/月 各 4,000円/月

※平成30年8月1日から、一定以上の所得のある場合、自己負担が2割・3割となります。詳しくは担当までお問い合わせください。
※非課税の表示がある商品には、消費税がかかりません。また、課税対象商品の消費税は内税として表示料金に含まれています。
※内利用者負担とは、介護保険適用時の自己負担額となります。商品の仕様・デザイン等はメーカー製造時期により若干異なる場合があります。

4 厚さ **12.5cm** 抗菌 難燃 通気タイプ



ストレッチグライドマットレス (パラマウントベッド)

83cm幅			91cm幅		
1	レギュラー	KE-793TQ	3	レギュラー	KE-791TQ
2	ミニ	KE-794TQ	4	ミニ	KE-792TQ
レギュラー TAIS:00170-000727 ミニ TAIS:00170-000728			レギュラー TAIS:00170-000725 ミニ TAIS:00170-000726		
100cm幅			5 レギュラー KE-797TQ		

■独自のCuttingを加えた2層のウレタンフォーム。ストレッチシステム。
■自然な寝姿勢を保持する独自のクロスライン構造。
■端座位が安定しやすいかためのサイドエッジ。
■MRSAや大腸菌などの繁殖を抑制。

内利用者負担 <1割> 各 **400円/月** レンタル料金 各 **4,000円/月**

5 厚さ **10cm** 制菌加工 防水タイプ

体圧分散と動きやすさを絶妙なバランスで調和させました。床ずれ軽度リスクに対応するマットレスです。



アルファプラL(タイカ)

83cm幅			91cm幅		
1	レギュラー	MB-LW3R	3	レギュラー	MB-LW1R
2	ミニ	MB-LW3S	4	ミニ	MB-LW1S
レギュラー TAIS:00563-000101 ミニ TAIS:00563-000102			レギュラー TAIS:00563-000103 ミニ TAIS:00563-000104		
100cm幅			5 レギュラー MB-LWOR		
レギュラー TAIS:00563-000105					

内利用者負担 <1割> 各 **450円/月** レンタル料金 各 **4,500円/月**

6 厚さ **12cm** 抗菌 難燃 通気タイプ

ベッドを起こした時に臀部の圧力を軽減。



アクアフロートマットレス (パラマウントベッド)

83cm幅			91cm幅		
1	レギュラー	KE-843Q	3	レギュラー	KE-841Q
2	ミニ	KE-8431Q	4	ミニ	KE-8411Q
レギュラー TAIS:00170-000508 ミニ TAIS:00170-000512			レギュラー TAIS:00170-000507 ミニ TAIS:00170-000511		

■中央部に「アクアセル」を配置し、水溶液の流動性を生かして、上体を起こした時に臀部にかかる圧力を効果的に分散します。
■上半身・臀部・かかとに適した3つの構造。
■端座位が安定しやすい固めのサイドエッジ。

内利用者負担 <1割> 各 **500円/月** レンタル料金 各 **5,000円/月**

7 厚さ **13cm** 制菌加工 防水タイプ

低体重の方にも利用いただける床ずれ予防マット。

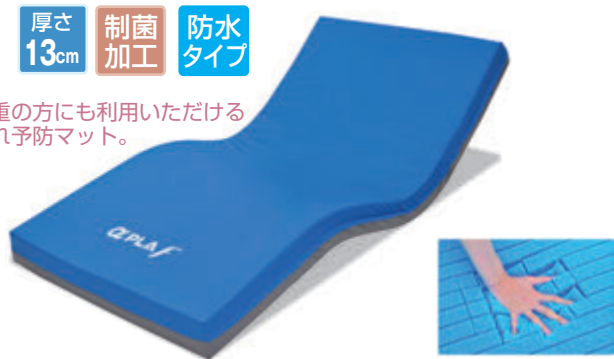

アルファプラF(タイカ)

83cm幅			91cm幅		
1	レギュラー	MB-FW3R	3	レギュラー	MB-FW1R
2	ミニ	MB-FW3S	4	ミニ	MB-FW1S
レギュラー TAIS:00563-000056 ミニ TAIS:00563-000055			レギュラー TAIS:00563-000059 ミニ TAIS:00563-000058		

■独自の4×4スリット加工によりマットレスが身体にぴったりフィット。
■体重の軽い方でも十分に身体が沈み込み、高い体圧分散効果が得られます。
■独自の加工と素材により、従来難しいとされていた体重の軽い方から重い方まで幅広く対応。
■変形してもすばやく戻る高弾性。
■適度な弾力が少ない力での寝返りや起き上がりをサポートします。

内利用者負担 <1割> 各 **500円/月** レンタル料金 各 **5,000円/月**

8 厚さ **13cm** 抗菌 難燃 リバーシブル 通気タイプ

エクストラソフト面

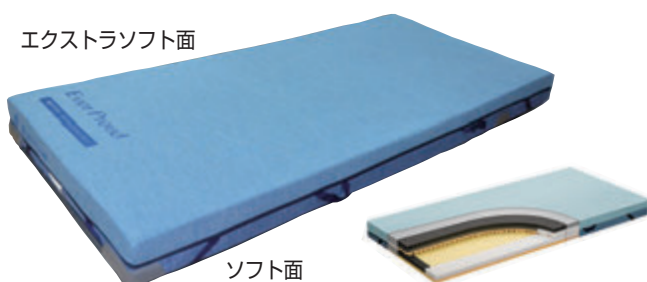

ソフト面

エバープラウドマットレス(パラマウントベッド)

83cm幅			91cm幅		
1	レギュラー	KE-623TQ	3	レギュラー	KE-621TQ
2	ミニ	KE-624TQ	4	ミニ	KE-622TQ

レギュラー TAIS:00170-000964 レギュラー TAIS:00170-000962
ミニ TAIS:00170-000965 ミニ TAIS:00170-000963

■5層のウレタンフォームが、優れた体圧分散性を実現。
■「さらフェース」が蒸れを軽減し、床ずれ防止と、快適な就寝環境をサポート。「グライドシート」が、背上げ時にかかるずれ力を軽減。
■端座位姿勢を安定させやすいサイドエッジ。
■シーツを簡単に固定できるシーツストッパー。

内利用者負担 <1割> 各 **500円/月** レンタル料金 各 **5,000円/月**

※平成30年8月1日から、一定以上の所得のある場合、自己負担が2割・3割となります。詳しくは担当までお問い合わせください。
※非課税の表示がある商品には、消費税がかかりません。また、課税対象商品の消費税は内税として表示料金に含まれています。
※内利用者負担とは、介護保険適用時の自己負担額となります。商品の仕様・デザイン等はメーカー製造時期により若干異なる場合があります。

特殊寝台

特殊寝台付属品

床ずれ防止用具

体位変換器

認知症老人
徘徊感知機器

購入対象品他
介護保険対象外

自動排泄処理装置
交換可能部品

手すり

歩行器

歩行補助杖

車いす
電動車いす

車いす付属品

スロープ

移動用リフト

床ずれ防止用具

福祉用具貸与

171005

介護予防福祉用具貸与

671005

特殊寝台

特殊寝台付属品

床ずれ防止用具

体位交換器

認知症老人
徘徊感知機器

購入対象品他
介護保険対象外

自動排泄処理装置
交換可能部品

手すり

歩行器

歩行補助杖

車いす
電動車いす

車いす付属品

スロープ

移動用リフト

1

厚さ
10cm

オーバーレイタイプ

快適性がさらにアップした
エアマットレス。



エアマスターライセル (ケーブル)

84cm幅

1 84cm幅 CR-330

TAIS:00206-000129

91cm幅

1 90cm幅 CR-333

TAIS:00206-000130

84cm幅

1 84cm幅スーパーショット CR-338

TAIS:00206-000131

- 介護、看護現場の負担を軽減するディテール設計。
- 伸縮性に優れたカバーで、ずれや摩擦を軽減。
- 3連圧切替(24本)で常に2/3の面積で身体を安定保持。
- ずり落ち防止フードはベースマットレスの厚みに応じて調整できる。

内利用者負担

<1割> 各 **500**円/月

レンタル料金

各 **5,000**円/月

2

厚さ
13cm

簡単にリモコン操作でいろいろな
設定や機能が使用できます。

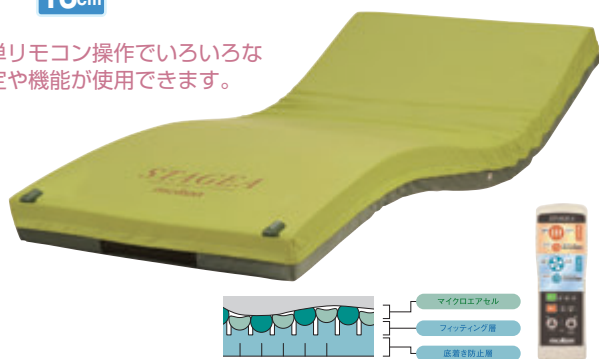

ステージア (モルテン)

83cm幅

1 レギュラー MSTA83

2 ミニ MSTA83S

91cm幅

3 レギュラー MSTA91

4 ミニ MSTA91S

レギュラー TAIS:00054-000115

ミニ TAIS:00054-000115

- エアセルのかたさ設定 [ソフト・ふつう・ハード]。
- エアセルの動作設定 [圧切替型・静止型]。
- むれ・ひえ対策機能 [すずしい・あたたかいボタン]。
- 操作ロック機能付き。

内利用者負担

<1割> 各 **600**円/月

レンタル料金

各 **6,000**円/月

3

厚さ
12cm

ワンタッチで内圧調整ができる
かんたんモード。
かんたんモードでは、エアマット
利用者の半数以上を占める
40～60kgの方に対応。



エアマスターネクサスR (ケーブル)

84cm幅

1 レギュラー CR-660

2 ショート CR-665

レギュラー TAIS:00206-000082

ショート TAIS:00206-000084

90cm幅

3 レギュラー CR-663

4 ショート CR-667

5 ロング CR-669

レギュラー TAIS:00206-000083

ショート TAIS:00206-000085

ロング TAIS:00206-000086

- 自動ヘッドアップ対応機能。
- 寝心地や快適さを考慮したデュアルフィットセル®。
- 微波動モード 安静管理が必要な方に。
- 停電対策機能/メモリ機能。
- 充実した安全機能 光サイン&警告音。

内利用者負担

<1割> 各 **700**円/月

レンタル料金

各 **7,000**円/月

4

厚さ
13cm

抗菌

難燃

通気
タイプ

体重・体形を検知して、かたさを常時
自動設定。操作不要、全自動で使える
エアマットレス。



こちあ利楽 (通気タイプ) (パラマウントベッド)

83cm幅

1 レギュラー KE-973T

2 ミニ KE-974T

レギュラー TAIS:00170-001071

ミニ TAIS:00170-001072

91cm幅

3 レギュラー KE-971T

4 ミニ KE-972T

レギュラー TAIS:00170-001069

ミニ TAIS:00170-001070

- 全自動で使えるi-fitting(かたさ自動運転機能)を搭載。
- 背あげ時にかかるずれ力を軽減するグライドシート付き。

内利用者負担

<1割> 各 **700**円/月

レンタル料金

各 **7,000**円/月

※平成30年8月1日から、一定以上の所得のある場合、自己負担が2割・3割となります。詳しくは担当までお問い合わせください。

※非課税の表示がある商品には、消費税がかかりません。また、課税対象商品の消費税は内税として表示料金に含まれています。

※内利用者負担とは、介護保険適用時の自己負担額となります。商品の仕様・デザイン等はメーカー製造時期により若干異なる場合があります。

5

厚さ
17cm

体位変換機能付

さまざまな身体状況の利用者様へのケアに最適な特性で対応する、人の手で行うような優しい自動体位変換機能を備えた高機能エアマットレス。



オスカー (ハイブリッドタイプ) (モルテン)

83cm幅

91cm幅

1	レギュラー	MOSC83	3	レギュラー	MOSC91
2	ミニ	MOSC83S	4	ミニ	MOSC91S

レギュラー TAIS:00054-000137 レギュラー TAIS:00054-000137
ミニ TAIS:00054-000137 ミニ TAIS:00054-000137

■オスカーの8つの特性

- ①体圧分散性能②除圧性能③ずれ力対策④寝心地⑤座位安定性⑥むれ対策⑦ひえ対策⑧体位変換

内利用者負担

レンタル料金

<1割> 各 **700円/月**

各 **7,000円/月**

6

厚さ
14cm

制菌
加工

「3D除圧」と「お知らせ機能」で安全・安心を追求した高機能エアマットレス。



受信機は取り外して持ち運びできます。



アマンドマットレス (モルテン)

83cm幅

91cm幅

1	レギュラー	MAMA83	3	レギュラー	MAMA91
2	ショート	MAMA83S	4	ショート	MAMA91S

レギュラー TAIS:00054-000435 レギュラー TAIS:00054-000436
ショート TAIS:00054-000437 ショート TAIS:00054-000438

- たて～よこ～傾きの3方向からの除圧を行います。(3D除圧)
- ベッド上での動き(体動・起上り・離床)をマットレス内蔵のセンサーが感知し、受信機へ通知できます。(お知らせ機能)
- ベッドの背上げ・背下げ時の「圧抜き機能」。
- ケア時の安定性と底着き防止策、寝床内の「むれ対策」。

内利用者負担

レンタル料金

<1割> 各 **800円/月**

各 **8,000円/月**

7

厚さ
17cm

在庫限り

1. 自動ヘッドアップ対応機能

背上げ角度に応じて自動で最適圧に調整(底づき防止・姿勢保持)臀部に圧力が集中するのを背角度をセンサーで自動調整します。



ハイリスク療養者に対応

2. 拘縮対応

臀部の過度の沈み込みをおさえて、寝姿勢保持と体圧分散を行います。

ビッグセルインフィニティ (ケーブ)

84cm幅

90cm幅

1	レギュラー	CR-550	3	レギュラー	CR-555
2	ミニ	CR-553	4	ミニ	CR-557

レギュラー TAIS:00206-000074 レギュラー TAIS:00206-000074
ミニ TAIS:00206-000074 ミニ TAIS:00206-000074

- 拘縮対応モード(関節拘縮がある方に対応)
- 微波動モード(圧切替が気になる方に対応)
- クイックハードモード(床面の安定を確保)

内利用者負担

レンタル料金

<1割> 各 **800円/月**

各 **8,000円/月**

体位変換器

15分毎に小さな体位変換を自動で繰り返す「スモールチェンジ機能」搭載。

厚さ
13.5cm



ラグーナ (ケーブ) 非課税

84cm幅

90cm幅

1	レギュラー	CR-700	3	レギュラー	CR-703
2	ミニ	CR-705	4	ミニ	CR-707

レギュラー TAIS:00206-000102 レギュラー TAIS:00206-000103
ミニ TAIS:00206-000104 ミニ TAIS:00206-000105

100cm幅
5 レギュラー CR-711 レギュラー TAIS:00206-000106

- 防水・透湿・制菌・伸縮・防炎・スモールチェンジで療養者の快眠を守り、介護者の負担を減らします。

内利用者負担

レンタル料金

<1割> 各 **700円/月**

各 **7,000円/月**

※平成30年8月1日から、一定以上の所得のある場合、自己負担が2割・3割となります。詳しくは担当までお問い合わせください。
※非課税の表示がある商品には、消費税がかかりません。また、課税対象商品の消費税は内税として表示料金に含まれています。

※内利用者負担とは、介護保険適用時の自己負担額となります。商品の仕様・デザイン等はメーカー製造時期により若干異なる場合があります。

特殊寝台

特殊寝台付属品

床ずれ防止用具

体位変換器

認知症老人徘徊感知機器

購入対象品他介護保険対象外

自動排泄処理装置交換可能部品

手すり

歩行器

歩行補助杖

車いす電動車いす

車いす付属品

スロープ

移動用リフト

特殊寝台

特殊寝台付属品

床ずれ防止用具

体位変換器

認知症老人徘徊感知機器

購入対象品他介護保険対象外

自動排他処理装置交換可能部品

手すり

歩行器

歩行補助杖

車いす電動車いす

車いす付属品

スロープ

移動用リフト

1 センサーマット/センサーユニット一体タイプ **bionext**(バイオネクスト)

- 重さではなく生体信号で感知する離床センサーです。
- マットレスの下に敷くのでご利用者様に違和感を与えません。
- センサー本体は中身が空気で、金属等を使用していないので故障が非常に少ないです。

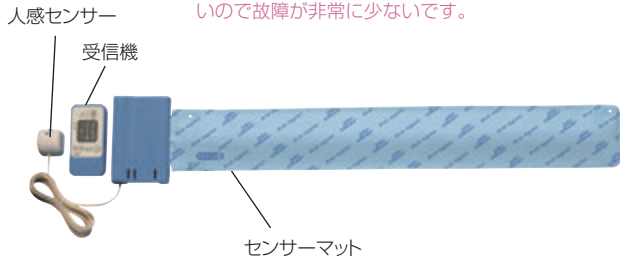

心拍・呼吸・体動の「生体信号」で感知するセンサーマットと人感センサーで、誤報が少なく素早くお知らせします。

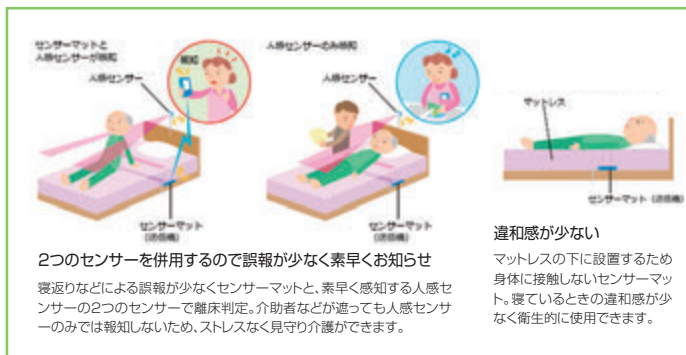

- サイズ: センサーマット(送信機): 幅80×奥行14×厚み3cm(マット厚1cm)
受信機: 幅5.8×奥行11.6×厚み1.7cm、人感センサー: 幅4×奥行3.9×厚み3cm
- 重量: センサーマット(送信機): 約350g、受信機: 約80g、人感センサー: 約80g
- 材質: 送信機、受信機、人感センサー: ABS樹脂、センサーマット部: ポリ塩化ビニール
- 電源: センサーマット(送信機): AC100V、受信機: リチウムイオン充電電池(付)またはAC5V
- 有効距離: 約100m(直線見通し)
- 付属品: 人感センサー用ACアダプター、センサーマット用ACアダプター

BSR0311	TAIS:01332-000009
内利用者負担	レンタル料金
<1割> 600円/月	6,000円/月

2 家族コール 3A・(メロディチャイム)(スマート)

(テクノスジャパン)

- 気がかりな離床の動きをメロディや録音した音声でお知らせします。
- 新機能の「ペアリング設定」で混信しません。
- 電波の通達距離はあんしんの100m。■テスト送信機能付き。



メロディチャイム HK3A	別室	別室
TAIS:00318-000146	別室	別室
スマート HKSM3A	別室	別室
TAIS:00318-000150	別室	別室
内利用者負担	レンタル料金	
<1割> 600円/月	6,000円/月	

3 家族コール 3B・(メロディチャイム)(スマート)

(テクノスジャパン)

- 気がかりな離床の動きをメロディや録音した音声でお知らせします。
- 新機能の「ペアリング設定」で混信しません。
- 電波の通達距離はあんしんの100m。■テスト送信機能付き。

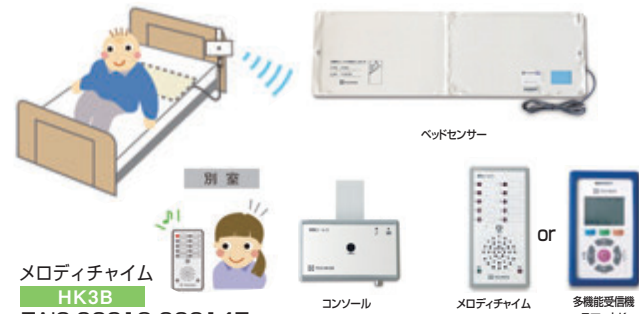

メロディチャイム HK3B	別室	別室
TAIS:00318-000147	別室	別室
スマート HKSM3B	別室	別室
TAIS:00318-000151	別室	別室
内利用者負担	レンタル料金	
<1割> 600円/月	6,000円/月	

4 家族コール 3C・(メロディチャイム)(スマート)

(テクノスジャパン)

- 照射範囲に入ると、メロディチャイムで知らせます。
- 気がかりな離床の動きをメロディや録音した音声でお知らせします。
- 新機能の「ペアリング設定」で混信しません。
- 電波の通達距離はあんしんの100m。■テストモード機能付き。

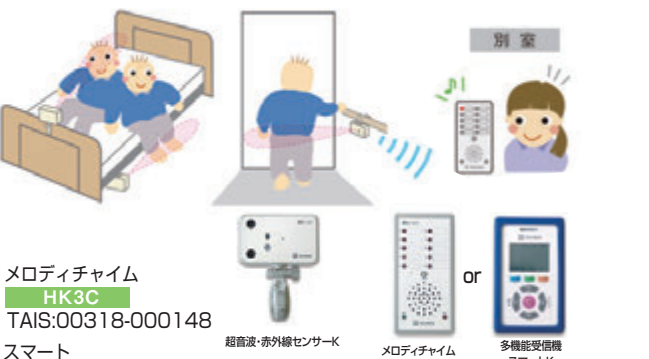

メロディチャイム HK3C	別室	別室
TAIS:00318-000148	別室	別室
スマート HKSM3C	別室	別室
TAIS:00318-000152	別室	別室
内利用者負担	レンタル料金	
<1割> 600円/月	6,000円/月	

5 お散歩コール(テクノスジャパン)

- 普段の行動範囲を超えた時に、居場所をメールで報知します。



お散歩タグ サイズ: 35×70×26mm 電源: 内蔵リチウムイオン電池 (専用ワイヤレス充電器)	見守りプラットフォーム	メール受診スマホ
杖などに、ワンタッチでかんたん取付け!	見守りプラットフォームとは、自社開発の見守り機器と携帯端末をつなぐ、テクノスジャパン独自のネットワーク環境です。	
見守りガイド サイズ: 115×69×28mm 電源: ACアダプター (AC100V)	※GPS機能はオプションとなります。(月額300円別途となります) ※お散歩タグからの情報を受診する際のバケット通信料は、携帯端末利用者の負担となります。 ※メール送信先の設定は、専用アプリのダウンロードが必要です。	
OGP-1	内利用者負担	レンタル料金
TAIS:00318-000179	<1割> 900円/月	9,000円/月

※平成30年8月1日から、一定以上の所得のある場合、自己負担が2割・3割となります。詳しくは担当までお問い合わせください。
※内利用者負担とは、介護保険適用時の自己負担額となります。商品の仕様・デザイン等はメーカー製造時期により若干異なる場合があります。

在庫限り このマークの商品に関しましては在庫限定商品となるため、事前にお問い合わせ下さい。

自動排泄処理装置・交換可能部品

スカットクリーン (パラマウントベッド) (※装置本体及びその他消耗品は購入サービス対象外となります。)

自動排泄処理装置

介護保険レンタル

サービスコード 171013
福祉用具貸与

サービスコード 671013
介護予防福祉用具貸与

スカットクリーン本体

KW-65H



- レシーバーをあてがい、そのまま排尿だけでセンサーが感知し、尿を自動吸引します。
- 寝たままでも座ったままでも使用できます。
- 移動・移乗ができない方の、より自立した排泄を支援します。
- 使用後の後始末は1日1回程度。
- 尿タンクが満タンになった時はランプとブザーでお知らせします。

尿タンク容量：4,000ml (尿が3000mlを超えるとブザー音と満タンランプでお知らせします。)

- サイズ：幅 23.3×長さ 37.8×高さ 27.3cm
- 重量：5kg

TAIS:00170-000707

内利用者負担

<1割> **800円/月**

レンタル料金

8,000円/月

自動排泄処理装置の交換可能部品

介護保険購入

男性用



男性用レシーバーセット

KW-65MRT

尿タンク・フラシ入れが付属します

16,720円

女性用



女性用レシーバーセット

KW-65WRT

尿タンク・フラシ入れが付属します

19,860円

※必ず本体と組み合わせてご使用下さい。

購入対象品 (介護保険は適用となりません。)

1 S.A.塩ビ透明尿器 (洗浄用ブラシ付)



浅井商事
男性用
容量：1,100cc

材質 / 塩化ビニル樹脂、EVA、ポリプロピレン、ナイロン
(キャップ)男性用：EVA樹脂、女性用：ポリプロピレン



女性用
容量：1,100cc

1,507円

2 コ・ボレーヌ ピップ

男性用



こぼれ防止機能付

2,420円

容量：1000cc

女性用



5,060円

容量：600cc

3 尿器掛け

尿器の収納が楽です



SS丸型

2,310円

内寸：116×95×180mm



※商品に容器は含まれておりません

SC両口型

1,760円

内寸：122×98×190mm

4 安寿 差し込み便器 アロン化成



差し込みやすく安定性もある

3,080円

約0.41g

5 シャワぞう リッチェル

止水機能で携帯に便利



グリーン

ピンク

1,760円

容量：450cc

ストレート

シャワー

6 安楽尿器DX 浅井商事

男性用



寝たままラクラク排泄

4,620円

容量：1500cc

女性用

4,840円

容量：1500cc

■2012年4月1日より、旧「特殊尿器」の購入サービス対象商品が本体と部品に分割され、本体が「自動排泄処理装置」(レンタル対象品目)、タンク・チューブ等の部品が「自動排泄処理装置の交換可能部品」(購入サービス対象品目)にそれぞれ変更となっております。

■介護保険レンタル対象品・介護保険購入対象品以外の商品は全額自己負担となります。■当社は、購入サービスの受領委任払い(負担割合のみで購入)を実施している地域にも対応いたします。 ※非課税の表示がある商品には、消費税がかかりません。また、課税対象商品の消費税は内税として表示料金に含まれています。

※内利用者負担とは、介護保険適用時の自己負担額となります。商品の仕様・デザイン等はメーカー製造時期により若干異なる場合があります。

特殊寝台

特殊寝台付属品

床ずれ防止用具

体位変換器

認知症老人徘徊感知機器

購入対象品他介護保険対象外

自動排泄処理装置交換可能部品

手すり

歩行器

歩行補助杖

車いす電動車いす

車いす付属品

スロープ

移動用リフト

特殊寝台

特殊寝台付属品

床ずれ防止用具

体位変換器

認知症老人
徘徊感知機器

購入対象品他
介護保険対象外

自動排泄処理装置
交換可能部品

手すり

歩行器

歩行補助杖

車いす
電動車いす

車いす付属品

スロープ

移動用リフト

1 ポータブルトイレ用手すり (アロン化成)



設置例

JA-01
TAIS:00221-000054
●サイズ:幅63×奥行63×高さ73~81cm
●重量:8kg
内利用者負担 (1割) **200円/月** レンタル料金 **2,000円/月**

2 トイレの手すり(イーストアイ) 折りたたみタイプ



手すりの持ち手は立ち上がり時に力がかかりやすい形状です。



MW50
TAIS:00465-000030
●床面:幅66.5×奥行68×高さ54~59cm
●手すり高さ:56~59cm(3段階)
●手すり内寸:前55.5cm、後49.5cm
●重量:4.1kg

内利用者負担 (1割) **150円/月** レンタル料金 **1,500円/月**

3 洋式トイレ用フレーム (アロン化成)

●便器を斜め下方からしっかり挟み込むので、横ズレすることがありません。



立ち座りに楽な、ひじ掛け仕様に早変わり。



S45
TAIS:00221-000011
●サイズ:幅70×奥行47×高さ55~71cm
●商品重量:約7.9kg

内利用者負担 (1割) **150円/月** レンタル料金 **1,500円/月**

4 トイレの手すり(イーストアイ) ワイド&菱形タイプ



トイレの機種、温水洗浄機器、トイレ室入り口、水洗タンク等の設置条件より5通りの設置ができます。



MW30
TAIS:00465-000023
●床面:幅66.5×奥行80cm
●手すり:54×60cm
●背パイプの高さ:46~67cm(4段階調節)
●前面踏板:66.5×15cm
●重量:6.7kg

内利用者負担 (1割) **200円/月** レンタル料金 **2,000円/月**

5 洋式トイレ用スライド手すり (パナソニック) スライド式ひじ掛けで安全に配慮。搬入しやすいコンパクトサイズ。



ひじ掛けは内側にあるボタンを押しながら前後に動かせます。(後方3cmピッチ9cmまで)

PN-L53001
TAIS:00980-000191
●サイズ:幅65×奥行45×高さ58~74cm
●重量:8.5kg
内利用者負担 (1割) **180円/月** レンタル料金 **1,800円/月**

6 洋式トイレ用フレーム S-はねあげR2 (アロン化成)

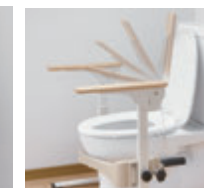

533-082 (はねあげR) (在庫限り)
TAIS:00221-000343
533-087 (はねあげR2)
TAIS:00221-000450
●サイズ:幅66×奥行55×高さ55~70cm
●重量:約9.8kg
内利用者負担 (1割) 各 **200円/月** レンタル料金 各 **2,000円/月**

(はねあげR2)

7 トイレ用たちあっぷⅡ (矢崎化工)

「壁面へ突っ張る固定」と「便器をはさみ込む固定」2つの方法で固定できます。



CKJ-02
TAIS:00055-000185
●サイズ:幅68.5(最大)×奥行47×高さ58・60.5・63・65.5・68cm(5段階調整)
●重量:7.1kg
内利用者負担 (1割) **250円/月** レンタル料金 **2,500円/月**

8 トイレ用たちあっぷ (矢崎化工)

便座等への固定の必要なく、置くだけで立ち上がりをサポートする手すり completes します。



CKB-01 (在庫限り)
TAIS:00055-000079
●幅68×奥行97×高さ58・63cm(2段階調節)
●重量:11.9kg
内利用者負担 (1割) **400円/月** レンタル料金 **4,000円/月**

※平成30年8月1日から、一定以上の所得のある場合、自己負担が2割・3割となります。詳しくは担当までお問い合わせください。
※非課税の表示がある商品には、消費税がかかります。また、課税対象商品の消費税は内税として表示料金に含まれています。
※内利用者負担とは、介護保険適用時の自己負担額となります。商品の仕様・デザイン等はメーカー製造時期により若干異なる場合があります。

このマークの商品に関しましては在庫限定商品となるため、事前にお問い合わせ下さい。

1 ルーツモールタイプ (モルテン)

狭いスペースでの立つ・座るの動作をサポートします。

トイレの狭いスペースに

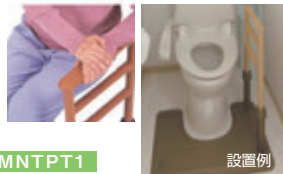

MNTPT1

TAIS:00054-000216

- (ベースプレート)幅46×長さ66cm/
- (手すり部)幅35×高さ60/65/70cm (3段階高さ調整)
- 重量:12kg

内利用者負担 レンタル料金
<1割> **250円/月** **2,500円/月**

2 ルーツモールタイプ両手すり仕様 (モルテン)

狭いスペースでの立つ・座るの動作をサポートします。

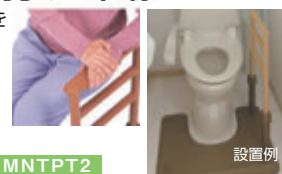

MNTPT2

TAIS:00054-000217

- (ベースプレート)幅46×長さ66cm/
- (手すり部)幅35×高さ60/65/70cm (3段階高さ調整)
- 重量:14.3kg

内利用者負担 レンタル料金
<1割> **300円/月** **3,000円/月**

3 FR手すり (シコク)

排泄しやすい、前傾姿勢を保持できる、新タイプのトイレ用手すりです。



フロント手すり (はね上げタイプ) をプラス!
立ち座りの動作をスムーズに行えます。



●重量12kg
設置例

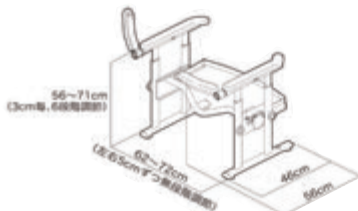

627-050 TAIS:01235-000178

内利用者負担 レンタル料金
<1割> **350円/月** **3,500円/月**

4 SA手すり (シコク)

機能性充実で頼れる新トイレ用手すり! トイレ空間でのケアが1台で可能に。

便器までの移動⇒方向転換⇒便器からの立ち座りなど一連の動作を補助します。



便器までの移動 方向転換時 便器からの立ち座り時



●重量:17.5kg
設置例

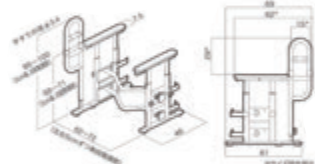

627-060 TAIS:01235-000225

内利用者負担 レンタル料金
<1割> **400円/月** **4,000円/月**

ふくよく 床置き式手すり 水回りに もってこい ●最大使用者体重:100kg

サテライト

5 FKB-12-60-I ●重量:13.8kg



TAIS:01255-000013

内利用者負担 レンタル料金
<1割> **450円/月** **4,500円/月**

6 FKB-12-90-I ●重量:18.5kg



TAIS:01255-000014

内利用者負担 レンタル料金
<1割> **500円/月** **5,000円/月**

7 FKB-12-60-L ●重量:16.3kg



TAIS:01255-000015

内利用者負担 レンタル料金
<1割> **550円/月** **5,500円/月**

8 FKB-12-90-L ●重量:21kg



TAIS:01255-000016

内利用者負担 レンタル料金
<1割> **600円/月** **6,000円/月**

錆びにくい・滑りにくい・水はけ良好。濡れた手、足でも滑りにくいゴムを標準装備。底版長さは60cm・90cmの2種類、手すり形状はI型とL型、組み合せて全4種類。

お手入れ方法
分解しないでその場で丸洗いです



●手すりを諦めていた方も

- ・賃貸部屋、壁がもろい、配管があるなどで手すりがつけれない
- ・住宅改修の予算枠を使い切っている
- ・浴室内動線が壁方向とは違う(例:片麻痺の方=往路復路異なる)
- ・脱衣所は洗濯機などがあり、手すり設置場所がない
- ・進行性病状の方で、固定型手すりは陳腐化する

水回り適合

錆びにくい ステンレス SUS304

水回りに適した特徴

- SUS304 ベースプレート: 全ての金属 SUS304採用
- 手すりの材質: 全てのネジ
- 滑りにくい 定評シエイテクノ社のゴム: パリアフリー
- 濡れないゴム ダイマタック: 全箇所樹脂製 ミニスロープ
- 水はけ良好 排水口の上に設置可能: 幅広ゴムで本壁も滑りにくい
- 水はけトンネル: 水が溜まらないが新式
- 水はけトンネル: 水はけトンネル

※平成30年8月1日から、一定以上の所得のある場合、自己負担が2割・3割となります。詳しくは担当までお問い合わせください。
 ※内利用者負担とは介護保険にてサービスをご利用される方の自己負担額です。 ※利用限度額を超えた場合のサービス利用料は全額自己負担となります。
 ※各オプション品単品でのレンタルはできません。

特殊寝台

特殊寝台付属品

床ずれ防止用具

体位変換器

認知症老人徘徊感知機器

購入対象品他介護保険対象外

自動排泄処理装置交換可能部品

手すり

歩行器

歩行補助杖

車いす電動車いす

車いす付属品

スロープ

移動用リフト

たちあっぷシリーズ〈たちあっぷ本体〉

矢崎化工

ベッドやお布団などの寝具からの「起き上がり動作」、また座った状態からの「立ち上がり動作」などを補助します。

取り付け工事がいらない置くだけタイプです。幅広いベースが支えているので安定感は抜群!

立ち上がったからの移動も支援。

高さ調節5cm間隔3段階

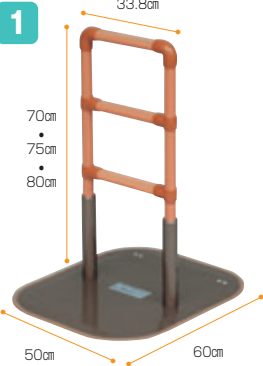
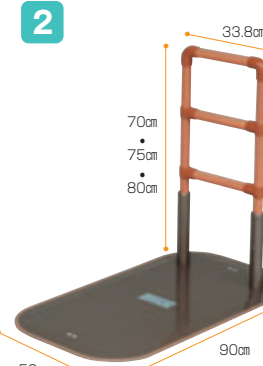
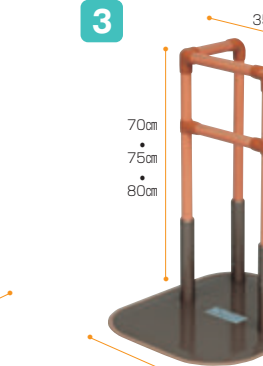
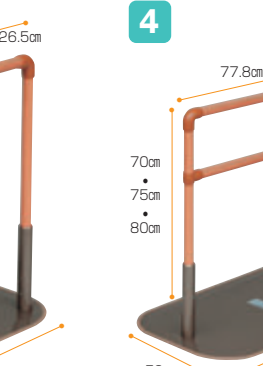
 <p>1 CHA-01 ●質量：11.7kg TAIS:00055-000071 内利用者負担 180円/月 レンタル料金 1,800円/月</p>	 <p>2 CHA-02 ●質量：15.5kg TAIS:00055-000072 内利用者負担 180円/月 レンタル料金 1,800円/月</p>	 <p>3 CHA-03 ●質量：15.4kg TAIS:00055-000073 内利用者負担 250円/月 レンタル料金 2,500円/月</p>	 <p>4 CHA-04 ●質量：16.0kg TAIS:00055-000074 内利用者負担 200円/月 レンタル料金 2,000円/月</p>
--	--	--	--

ベッドでとまるくん **無料**



とまるくんの仕様により、ベッド下~床の取付可能幅が異なります。

5.5~25cm 対応タイプ
2.5~34cm 対応タイプ

おもしろくん **無料**



「おもしろくん」は、「つながるくん」と「たちあっぷ」使用時の安定性を向上させる部品です。

たちあっぷオプションたちあっぷ本体と併せてのレンタルのみ可能。

5 かいじょくん (矢崎化工)



●重量：1.4kg

CKA-K

TAIS:00055-000145

内利用者負担 70円/月
レンタル料金 700円/月

6 つながるくん

●手すり部分の長さは3種類:

60cm/90cm/120cm

●重量：60cm=2.7kg

90cm=3.3kg

120cm=3.8kg

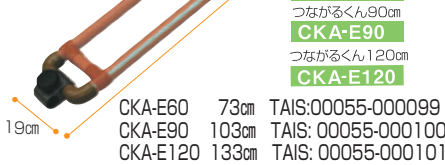

内利用者負担 100円/月
レンタル料金 1,000円/月

7 伸縮つながるくん



●重量：2kg

CKE-D

TAIS:00055-000157

内利用者負担 100円/月
レンタル料金 1,000円/月



角度調整可能
●「たちあっぷ」に対して、平行・直角・斜め45°の角度を付けて設置できます。

最大約3.6m (CKA04E11E設置時)

つながるくん

※「ベッドでとまるくん」を必ず取り付けてください。

※平成30年8月1日から、一定以上の所得のある場合、自己負担が2割・3割となります。詳しくは担当までお問い合わせください。

※たちあっぷのベース表面をカバーする **無料**「たちあっぷマット」が必要な方は必要に応じてお申し付け下さい。

無料は無料オプションになります。必要に応じてお申し付け下さい。 ※各オプション品単品でのレンタルはできません。

特殊寝台

特殊寝台付属品

床ずれ防止用具

体位変換器

認知症老人徘徊感知機器

購入対象品他介護保険対象外

自動排泄処理装置交換可能部品

手すり

歩行器

歩行補助杖

車いす電動車いす

車いす付属品

スロープ

移動用リフト

1 ルーツ[センタータイプ] (モルテン)



●重量: 12.9kg
MNTPSBR TAIS:00054-000117
 内利用者負担 レンタル料金
 <1割> **200円/月** **2,000円/月**

2 ルーツ[サイドタイプ] (モルテン)



●重量: 21.6kg
MNTPLBR TAIS:00054-000116
 内利用者負担 レンタル料金
 <1割> **200円/月** **2,000円/月**

3 ルーツ [ロングタイプ] (モルテン)



●重量: 19kg
MNTPLGBR TAIS:00054-000133
 内利用者負担 レンタル料金
 <1割> **200円/月** **2,000円/月**

4 室内用自在手すり ツインディ (パナソニック)

室内での立ち座り、ベッドからの起き上がり移乗をサポートする手すりです。



床からの立ち上がり
 ベッドまわりでの移乗
 60度~300度まで角度調整可能。
 ●重量: 21.5kg
PN-L80101 TAIS:00980-000203
 内利用者負担 レンタル料金
 <1割> **250円/月** **2,500円/月**

5 アームサポート手すりメンディ (パナソニック)

肩幅で手を置けるから、力が入れやすく、横揺れに強い。



ベッドまわりでの移乗
 床からの立ち上がり
 ●最大使用者体重: 100kg
 ●重量: 22kg
PN-L80301 TAIS:00980-000258
 内利用者負担 レンタル料金
 <1割> **250円/月** **2,500円/月**

6 折りたたみ可能な面手すり スタンディ (パナソニック)

玄関、寝室、脱衣場での立ち上がり、歩きだしを面と棒状手すりですて安心サポート。工事不要で簡単設置。



3cmピッチ高さ調整可能。玄関框の段差を越える動作に
 ひらつきがちな布面の立ち上りに
 ●最大使用者体重: 100kg
 ●重量: 22.5kg
PN-L80401 TAIS:00980-000315
 内利用者負担 レンタル料金
 <1割> **300円/月** **3,000円/月**

7 フローリング廊下スタンバー (ミライズ)

無料オプション
 20Lタンク(2個)



●重量: 7kg
SBR-05 TAIS:01044-000019
 内利用者負担 レンタル料金
 <1割> **200円/月** **2,000円/月**

8 たよレール (マツパ)

ベッドからの起き上がり、ソファからの立ち上がりをサポートします。



●重量: 20.1kg
BZ-NO7 TAIS:01265-000094
 内利用者負担 レンタル料金
 <1割> **300円/月** **3,000円/月**

9 平行棒P-2 (株式会社睦三)



●サイズ
 幅76×長さ152~232(5段階調節)
 ×高さ74~88cm
 (ベース寸法: 16.5×76cm)
 ●重量: 21kg

MMP-2 TAIS:00095-000021
 内利用者負担 レンタル料金
 <1割> **300円/月** **3,000円/月**

10 ミニ平行棒 ささえ愛 (日進医療器)



■使用目的に合わせ並列・直列・L型等に組み替えられます。
 ■手摺部の支柱の方向を変えることにより並列型のバーの幅を変えることができます。

●サイズ: 幅70×長さ165×高さ76~94cm
 ●重量: 18.5kg ●体重制限: 100kg
 ●てすり内幅: 50cm
 ●てすりの外径: 3.2cm ●足元幅: 37-73cm

TY-500 TAIS:00175-000266
 内利用者負担 レンタル料金
 <1割> **300円/月** **3,000円/月**

※平成30年8月1日から、一定以上の所得のある場合、自己負担が2割・3割となります。詳しくは担当までお問い合わせください。
 ※内利用者負担とは介護保険にてサービスをご利用される方の自己負担額です。 ※利用限度額を超えた場合のサービス利用料は全額自己負担となります。
 ※各オプション品単品でのレンタルはできません。

特殊寝台

特殊寝台付属品

床ずれ防止用具

体位変換器

認知症老人徘徊感知機器

購入対象品他介護保険対象外

自動排処理装置交換可能部品

手すり

歩行器

歩行補助杖

車いす電動車いす

車いす付属品

スロープ

移動用リフト

特殊寝台

特殊寝台付属品

床ずれ防止用具

体位変換器

徘徊感知機器

購入対象品他

自動排処理装置
交換可能部品

手すり

歩行器

歩行補助杖

車いす

車いす付属品

スロープ

移動用リフト

1 すりてあ(片手すり・踏み台なし) (タマツ)



●重量:26kg **ST-1** TAIS:00837-000011
 内利用者負担 レンタル料金
 <1割> **350円/月** **3,500円/月**

2 すりてあ(両手すり・踏み台なし) (タマツ)

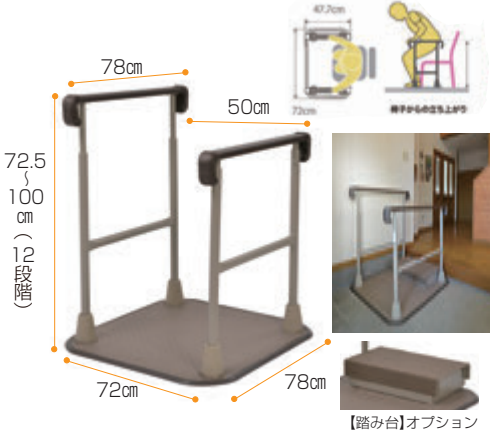

●重量:32kg **ST-2** TAIS:00837-000012
 内利用者負担 レンタル料金
 <1割> **400円/月** **4,000円/月**

3 アットグリップAT-E-200 (アロン化成)



●重量:9.5kg **531-089** TAIS:00221-000454
 内利用者負担 レンタル料金
 <1割> **200円/月** **2,000円/月**

あがりかまち用たちあつぶ

置くだけで工事不要。玄関を傷つけることなく手すりを設置できます。手すりは握りやすく滑りにくい32φディンプルパイプ。ベース板は滑り止めマット付き。

対応するあがりかまち高さ 4~18cm

対応するあがりかまち高さ 18~36cm

4 片手すり

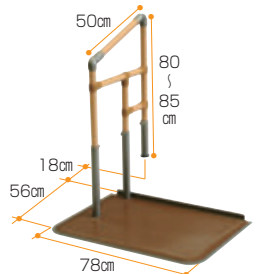

CKE-04 ●重量:26.4kg
 TAIS:00055-000108
 内利用者負担 レンタル料金
 <1割> **300円/月** **3,000円/月**

5 両手すり

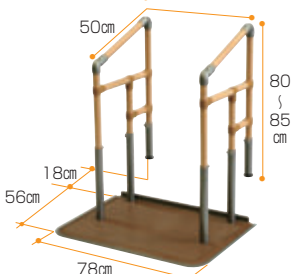

CKE-03 ●重量:31.8kg
 TAIS:00055-000107
 内利用者負担 レンタル料金
 <1割> **350円/月** **3,500円/月**

6 片手すり



CKE-02-1 ●重量:26.9kg
 TAIS:00055-000110
 内利用者負担 レンタル料金
 <1割> **350円/月** **3,500円/月**

7 両手すり

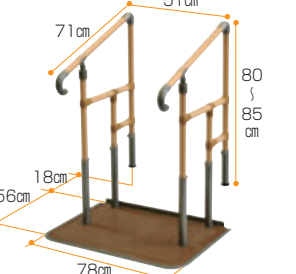

CKE-01-1 ●重量:32.8kg
 TAIS:00055-000109
 内利用者負担 レンタル料金
 <1割> **400円/月** **4,000円/月**

無料オプション 8 あがりかまち用たちあつぶ専用ステップ台 (CKE-01-1)(CKE-02-1)専用

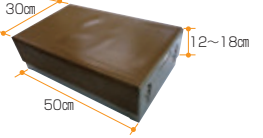

CKE-B
 ステップ台は高さが4段階調節できます。(12、14、16、18cm)

あがりかまち用たちあつぶミニ

置くだけで工事不要。玄関を傷つけることなく手すりを設置できます。手すりは握りやすく滑りにくい32φディンプルパイプ。ベース板は滑り止めマット付き。

対応するあがりかまち高さ 4~18cm(スライドベース無)

8 片手すり

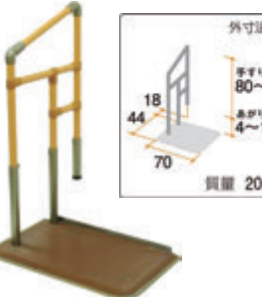

CKG-04 ●重量:20.9kg
 TAIS:00055-000126
 内利用者負担 レンタル料金
 <1割> **300円/月** **3,000円/月**

9 両手すり



CKG-03 ●重量:26.4kg
 TAIS:00055-000125
 内利用者負担 レンタル料金
 <1割> **350円/月** **3,500円/月**

10 あがりかまち用たちあつぶミニスライドステップベース (CKG-04)(CKG-03)専用

無料オプション
CKG-B
 スライドベースは、44.2~54.2cmまでの範囲で調整できます。

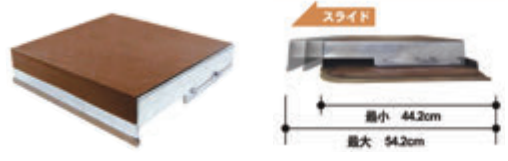

*平成30年8月1日から、一定以上の所得のある場合、自己負担が2割・3割となります。詳しくは担当までお問い合わせください。
 ※内利用者負担とは介護保険にてサービスをご利用される方の自己負担額です。 ※利用限度額を超えた場合のサービス利用料は全額自己負担となります。
 ※各オプション品単品でのレンタルはできません。

たちあっぷ 540

置くだけで工事不要。54cmまでの段差に対応できます。ステンレス製で錆に強い。手すりの高さや角度が調整できます。

1 片手すり

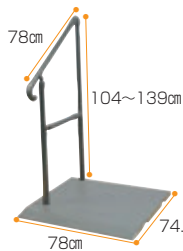

CKH-02
●重量: 28.6kg
TAIS:00055-000128
内利用者負担 レンタル料金
〈1割〉 **500円/月** **5,000円/月**

2 両手すり



CKH-01
●重量: 34.7kg
TAIS:00055-000127
内利用者負担 レンタル料金
〈1割〉 **600円/月** **6,000円/月**

3 たちあっぷ 540 専用ステップ台

無料オプション



4 ルーツ [アウトドアロングタイプ]



MNTPOLG ●重量: 18.7kg
TAIS:00054-000218
内利用者負担 レンタル料金
〈1割〉 **300円/月** **3,000円/月**

5 たちあっぷII (矢崎化工)

「たちあっぷ」にコンパクトなサイドフレームタイプが加わり、狭い場所への設置が可能になりました。屋外でも設置できる万能タイプです。46.4cm



CKH-21 ●重量: 18.5kg
TAIS:00055-000204
内利用者負担 レンタル料金
〈1割〉 **400円/月** **4,000円/月**

6 つながるくん XP (矢崎化工)

つながるくん XP は、たちあっぷ「CKHシリーズ」を連結することができます。また、無段階に「伸縮」できるので、様々なシーンに対応します。



標準タイプ **CKH-D90** ●重量: 1.8kg
TAIS:00055-000285
ロングタイプ **CKH-D125** ●重量: 2.1kg
TAIS:00055-000286
内利用者負担 レンタル料金
〈1割〉 **100円/月** **1,000円/月**

設置例:たちあっぷ「CKHシリーズ」を複数台連結して、歩行動線をレイアウトできます。



7 アットグリップ AT-C-930/930T (アロン化成)



870-130 ●AT-C-930 / 重量: 約39kg
TAIS:00221-000500
内利用者負担 レンタル料金
〈1割〉 **800円/月** **8,000円/月**

870-131 ●AT-C-930T / 重量: 約48kg
TAIS:00221-000501
内利用者負担 レンタル料金
〈1割〉 **1,000円/月** **10,000円/月**

8 アットグリップ AT-C-E1050-S/1050T-S (アロン化成)



870-160 ●AT-C-E1050-S / 重量: 約34kg
TAIS:00221-000568
内利用者負担 レンタル料金
〈1割〉 **900円/月** **9,000円/月**

870-161 ●AT-C-E1050T-S / 重量: 約40kg
TAIS:00221-000569
内利用者負担 レンタル料金
〈1割〉 **1,200円/月** **12,000円/月**

9 アットグリップ AT-C-E1050/1050T (アロン化成)

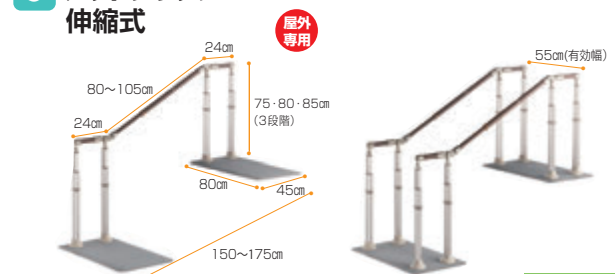

870-150 ●AT-C-E1050 / 重量: 約39kg
TAIS:00221-000553
内利用者負担 レンタル料金
〈1割〉 **900円/月** **9,000円/月**

870-151 ●AT-C-E1050T / 重量: 約48kg
TAIS:00221-000554
内利用者負担 レンタル料金
〈1割〉 **1,200円/月** **12,000円/月**

あつという間に手すりが設置できます

工事不要の据え置き型手すりです。短時間で手すりが設置できます。ポーチ部や玄関への設置に最適です。



手すりの首振り機能を利用して、動線に沿って手すりを設置。

玄関から室内まで連続して歩行が安定するよう手すりを設置。

段差や動線に対応します
45cmまで対応(930タイプ)
左右に45°ずつまで首振りできます。

※一定所得の割合により介護保険負担額が2割、3割になります。詳しくは担当までお問い合わせください。
※非課税の表示がある商品には、消費税がかかりません。また、課税対象商品の消費税は内税として表示料金に含まれています。
※内利用者負担とは、介護保険適用時の自己負担額となります。商品の仕様・デザイン等はメーカー・製造時期により若干異なる場合があります。

- 特殊寝台
- 特殊寝台付属品
- 床ずれ防止用具
- 体位変換器
- 認知症老人徘徊感知機器
- 購入対象品他介護保険対象外
- 自動排泄処理装置交換可能部品
- 手すり
- 歩行器
- 歩行補助杖
- 電動車いす
- 車いす付属品
- スロープ
- 移動用リフト

ベストポジションバー



DIPPER ホクメイ

屋内にて天井と床を支持して設置する手すりです。
オプションを加えることで、
転倒防止・移乗動作補助移動・リハビリといった
目的に合わせて組み合わせが可能です。

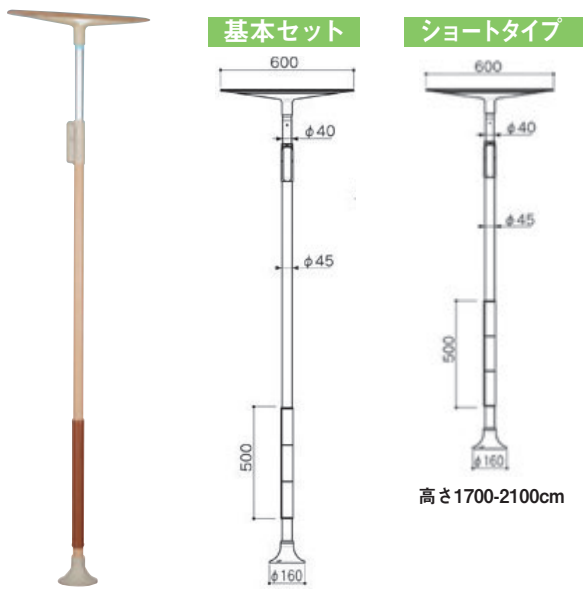

基本セット

ショートタイプ

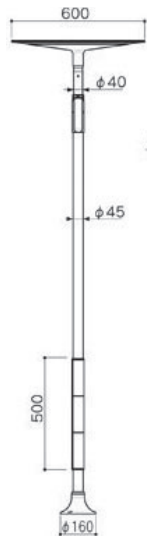

基本セット

NBP-100-80

TAIS:00254-000017

ショートタイプ

NBP-100-90

TAIS:00254-000049

1 ベストポジションバー

内利用者負担 レンタル料金
<1割> 各 **300円/月** 各 **3,000円/月**

ベストポジションバー専用オプション品

2 ジュピター2点セット (リング・クッション)

BP-140-10

TAIS:00254-000280

ベッドでの端座位からの立ち上がり・方向転換
移乗をサポート。クッションに身体を預け
ベストポジを軸にした立位保持が可能。
※必ずベストポジ本体に大型ベースを併用して下さい。

内利用者負担 レンタル料金
<1割> **200円/月** **2,000円/月**



3本掛け補強プレート

BP-1001

TAIS:00254-000225

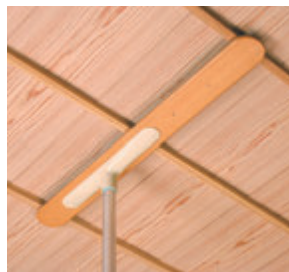

天井強度がやや不足している場合、竿天
井の竿2・3本に掛けて使用する事で強
度の分散と安定性が向上します。

必要に応じてお申し出ください。

大型ベース

BP-140-30

TAIS:00254-000231



基本ボールの下部ベースに取り付ける
ことで滑り止めの面積が大きく安定します。

天井用丸型ベース

NBP-221

TAIS:00254-000224



天井コーナー部分へ取り付ける場合に有効です。

ブラケット

ベストポジションバー基本セット、
手すり固定と組み合わせでご使用ください。

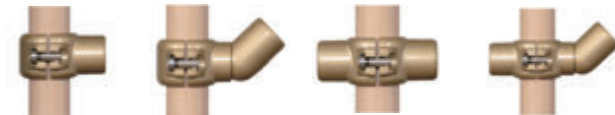

①固定 ②曲げ ③固定-固定 ④固定-曲げ



⑤曲げ-曲げ

	商品名	品番
①	エンドブラケット(固定)	BP-200-10
②	エンドブラケット(曲げ)	BP-200-20
③	接続ブラケット(固定-固定)	BP-200-30
④	接続ブラケット(固定-曲げ)	BP-200-40
⑤	接続ブラケット(曲げ-曲げ)	BP-200-50

3 U型アーム

BP-110

TAIS:00254-000255

縦方向だけでなく上から
押さえ込んでの使用が可能。
力が入りやすく、立ち座りのサポートに。

内利用者負担 レンタル料金
<1割> **100円/月** **1,000円/月**



4 ウェーブ型アーム

BP-410

TAIS:00254-000257

ウェーブ状で握りやすく、
ベッド・玄関での立ち上がり・歩行に伴う
転倒防止や中継点として使用できます。

内利用者負担 レンタル料金
<1割> **100円/月** **1,000円/月**



5 木製丸棒手すり+ジョイント

NBP-520-20 90cm

TAIS:00254-Z00024

NBP-520-30 120cm

TAIS:00254-Z00025

ベストポジションバーの間を繋ぐ手すり。
使用環境に合わせたブラケットを
組み合わせることで歩行を支援します。

内利用者負担 レンタル料金
<1割> 各 **100円/月** 各 **1,000円/月**



6 跳ね上げユニットB型+木製丸棒手すり

SNBP-600-21 90cm

TAIS:00254-Z00027

SNBP-610-21 120cm

TAIS:00254-Z00028

跳ね上げ型の手すりです。
押入れ・扉位置による手すりの途切れの解消に。

内利用者負担 レンタル料金
<1割> 各 **100円/月** 各 **1,000円/月**

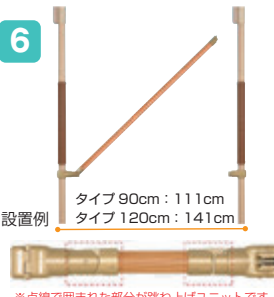

※平成30年8月1日から、一定以上の所得のある場合、自己負担が2割・3割となります。詳しくは担当までお問い合わせください。
※内利用者負担とは介護保険にてサービスをご利用される方の自己負担額です。 ※利用限度額を超えた場合のサービス利用料は全額自己負担となります。
無料 ※は無料オプションになります。必要に応じてお申し付け下さい。 ※各オプション品単品でのレンタルはできません。

手すり

歩行器

歩行補助杖

車いす
電動車いす

車いす付属品

スロープ

移動用リフト

ベスポジ-e (天井型手すり)

DIPPER ホクメイ

ベスポジ-eの基本となる支柱型手すりセット。

■天井に当てて、ロックレバーを下げるだけの簡単施工です。



BPE-100-11
TAIS:00254-000052

1 基本セット(丸型天井ベース)

内利用者負担 <1割> **300円/月** レンタル料金 **3,000円/月**

和室天井構造向けの基本セット

■T型天井ベースを、和室の竿にかけると、和室でもベスポジ-eの使用が可能となります。



BPE-100-10
TAIS:00254-000051

2 基本セット(T型天井ベース)

内利用者負担 <1割> **300円/月** レンタル料金 **3,000円/月**

ベスポジ-e 丸型天井ベースセット

3 耐水ベースセット

■ベスポジ-e基本セットの下部ベースに耐水ベースを装着することで、玄関ポーチ・ベランダ等の水や雨がかかる場所でも使用可能になります。

※屋内用ベースは付属しません。



BPE-100-81 TAIS:00254-000053

内利用者負担 <1割> **300円/月** レンタル料金 **3,000円/月**

4 円型手すりセット

■立ち上がりから移乗動作において、移乗方向に制約がからず方向転換の際、手足の連動を生みやすくする手すりです。

■手すり部:木集成材 ジョイント部:ナイロン



BPE-S30-21 TAIS:00254-000124

内利用者負担 <1割> **400円/月** レンタル料金 **4,000円/月**

5 角型手すりセット

■ポールからの出幅を抑えつつ、縦、横、両手で支持できる縦向き、上から押さえ込んで使える横向きに組換え可能な手すりです。



BPE-S30-31 TAIS:00254-000126

内利用者負担 <1割> **400円/月** レンタル料金 **4,000円/月**



1 角型手すりの正面にふくらみはぎの後ろにこぶし一つ分の余裕を持って座ります。
2 手すりをつかみ、前方へ引き込むように、上半身を前傾させていきます。
3 身体を手すりにつけ、上半身を前傾させ、腰を浮かせていきます。
4 手すりをつかんだまま上半身をプッシュアップし、膝を伸ばし立位をとります。

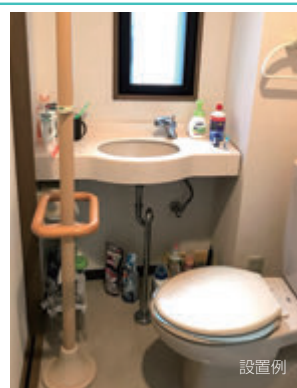

設置例

6 プッシュ手すりセット

■手のひらで押さえ込んで使用する手すりです。上体の持ち上げ動作や手のひらでの姿勢保持に有効です。床からの立ち上がり時は、膝くらいの高さに付けると効果的です。

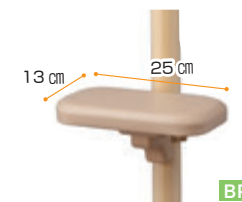

BPE-200-31 TAIS:00254-000080

内利用者負担 <1割> **400円/月** レンタル料金 **4,000円/月**

7 膝あて手すりセット

■立ち座りの動作や立位保持の際に、膝崩れしてしまう場合等に膝を当てることで、予防することができ、介助量の負担軽減につながります。また、腰部や胸部で支えることで、姿勢保持にも、利用できます。

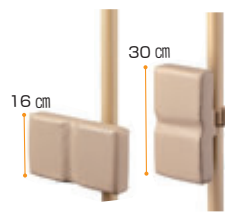

BPE-200-11 TAIS:00254-000076

内利用者負担 <1割> **400円/月** レンタル料金 **4,000円/月**

※一定所得の割合により介護保険負担額が2割、3割になります。詳しくは担当までお問い合わせください。
※非課税の表示がある商品には、消費税がかかりません。また、課税対象商品の消費税は内税として表示料金に含まれています。
※内利用者負担とは、介護保険適用時の自己負担額となります。商品の仕様・デザイン等はメーカー製造時期により若干異なる場合があります。

特殊寝台

特殊寝台付属品

床ずれ防止用具

体位変換器

認知症老人徘徊感知機器

購入対象品他介護保険対象外

自動排泄処理装置交換可能部品

手すり

歩行器

歩行補助杖

車いす電動車いす

車いす付属品

スロープ

移動用リフト

特殊寝台

特殊寝台付属品

床ずれ防止用具

体位変換器

認知症老人
徘徊感知機器

購入対象品他
介護保険対象外

自動排泄処理装置
交換可能部品

手すり

歩行器

歩行補助杖

車いす
電動車いす

車いす付属品

スロープ

移動用リフト

ベスポジ-e (天井型手すり)

DIPPER ホクメイ

ベスポジ-e 丸型天井ベースセット

1 肘置き手すりセット

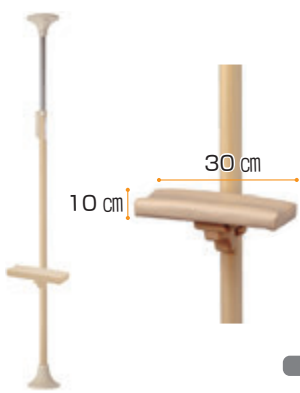

■握り部に凹凸の滑り止めがついた、水にぬれても滑りにくい樹脂製の手すりです。トイレや玄関ポーチ・ベランダなどに有効です。

BPE-S80-51
TAIS:00254-000078

内利用者負担 <1割> **400円/月** レンタル料金 **4,000円/月**

2 ウェーブ型手すりロングセット

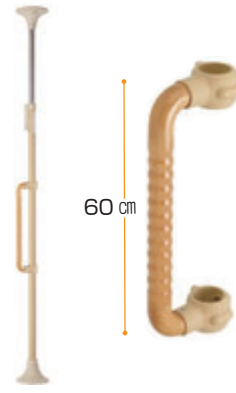

■グリップ部をウェーブ状にすることで、握り込みやすく滑りにくい手すりです。立ち座りや、段差の昇降などの動きをサポートします。

BPE-S30-41
TAIS:00254-000135

内利用者負担 <1割> **400円/月** レンタル料金 **4,000円/月**

3 グリッパーム-e 3P・5P・5P斜セット(耐水)

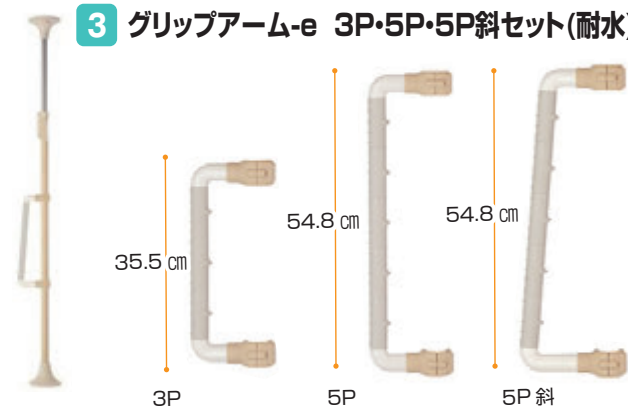

■前腕部で支持することで、立ち座りや姿勢保持をサポートする手すりです。リウマチなど握ることが困難な場合等にも有効です。前腕部の左右への動揺を抑える形状になっていることで、上体の安定をとるのに有効です。

3P **BPE-S80-71**
TAIS:00254-000150

5P **BPE-S80-61**
TAIS:00254-000148

5P斜 **BPE-S80-51**
TAIS:00254-000146



内利用者負担 <1割> **400円/月** レンタル料金 **4,000円/月**

4 玄関アームセット



■玄関等段差のあるところにスペースを有効に使える、出幅のコンパクトな手すりです。トイレや玄関ポーチ・ベランダなどに有効です。

BPE-S40-11
TAIS:00254-000152

内利用者負担 <1割> **500円/月** レンタル料金 **5,000円/月**



5 玄関アームセット (耐水)



■玄関等段差のあるところにスペースを有効に使える、出幅のコンパクトな手すりです。トイレや玄関ポーチ・ベランダなどに有効です。

BPE-S80-81
TAIS:00254-000156

内利用者負担 <1割> **500円/月** レンタル料金 **5,000円/月**



※一定所得の割合により介護保険負担額が2割、3割になります。詳しくは担当までお問い合わせください。
 ※非課税の表示がある商品には、消費税がかかりません。また、課税対象商品の消費税は内税として表示料金に含まれています。
 ※内利用者負担とは、介護保険適用時の自己負担額となります。商品の仕様・デザイン等はメーカー製造時期により若干異なる場合があります。

ベスポジ-e 丸型天井ベースセット

1 H型曲げセット

60cm **BPE-H21-060**
TAIS:00254-000098
90cm **BPE-H21-090**
TAIS:00254-000055
120cm **BPE-H21-120**
TAIS:00254-000106

■玄関など、段差があるところに対して手すりに角度をつけて連結できます。横曲げに組換えることで、オフセット型や出端・入端にも対応できます。



内利用者負担 レンタル料金
〈1割〉 **700円/月** **7,000円/月**

2 H型跳ね上げセット

60cm **BPE-H31-060**
TAIS:00254-000099
90cm **BPE-H31-090**
TAIS:00254-000056
120cm **BPE-H31-120**
TAIS:00254-000107

■手すりが跳ね上がることで、扉の前など、通行の制限を緩和できます。手すりは、跳ね上げ時には軽く、下すときには抵抗がかかる安全仕様です。

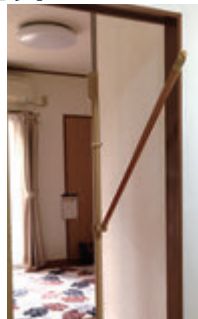

内利用者負担 レンタル料金
〈1割〉 **700円/月** **7,000円/月**

3 H型伸縮曲げセット

60~90cm **BPE-H61-609**
TAIS:00254-000179
90~120cm **BPE-H61-912**
TAIS:00254-000180

■玄関など、段差があるところに対して手すりに角度をつけて連結できます。伸縮手すりと組み合わせることで、段差の間隔や、角度の変更による長さ変更も容易です。



内利用者負担 レンタル料金
〈1割〉 **700円/月** **7,000円/月**

4 H型伸縮耐水曲げセット

60~90cm **BPE-H91-609**
TAIS:00254-000187
90~120cm **BPE-H91-912**
TAIS:00254-000188

■玄関など、段差があるところに対して手すりに角度をつけて連結できます。伸縮手すりと一緒に組み合わせることで、段差の間隔や、角度の変更による長さ変更も容易です。



内利用者負担 レンタル料金
〈1割〉 **700円/月** **7,000円/月**

5 ト型曲げセット

60cm **BPE-J21-060**
TAIS:00254-000102
90cm **BPE-J21-090** 120cm **BPE-J21-120**
TAIS:00254-000059 TAIS:00254-000110



内利用者負担 レンタル料金
〈1割〉 **400円/月** **4,000円/月**

6 ト型跳ね上げセット

60cm **BPE-J71-060**
TAIS:00254-000103
90cm **BPE-J71-090** 120cm **BPE-J71-120**
TAIS:00254-000060 TAIS:00254-000111



内利用者負担 レンタル料金
〈1割〉 **400円/月** **4,000円/月**

7 ト型曲げ伸縮セット

60~90cm **BPE-J41-609** 90~120cm **BPE-J41-912**
TAIS:00254-000195 TAIS:00254-000196



内利用者負担 レンタル料金
〈1割〉 **400円/月** **4,000円/月**

ベスポジ-e の特徴

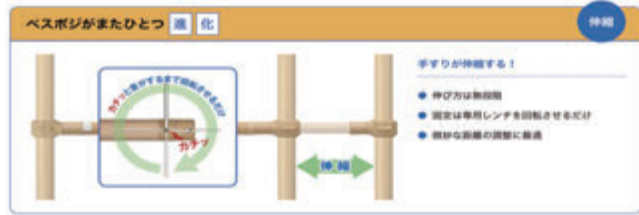
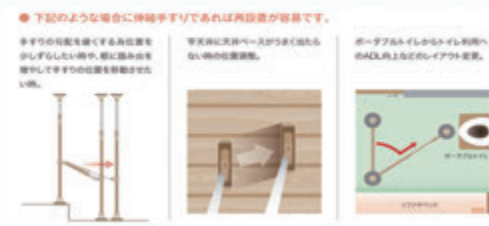

※平成30年8月1日から、一定以上の所得のある場合、自己負担が2割・3割となります。詳しくは担当までお問い合わせください。

※内利用者負担とは介護保険にてサービスをご利用される方の自己負担額です。 ※利用限度額を超えた場合のサービス利用料は全額自己負担となります。

無料 は無料オプションになります。必要に応じてお申し付け下さい。 ※各オプション品単品でのレンタルはできません。

特殊寝台

特殊寝台付属品

床ずれ防止用具

体位変換器

徘徊感知機器

認知症老人
購入対象品他
介護保険対象外

自動排泄処理装置
交換可能部品

手すり

歩行器

歩行補助杖

車いす
電動車いす

車いす付属品

スロープ

移動用リフト

特殊寝台

特殊寝台付属品

床ずれ防止用具

体位交換器

認知症老人徘徊感知機器

購入対象品他介護保険対象外

自動排泄処理装置交換可能部品

手すり

歩行器

歩行補助杖

車いす電動車いす

車いす付属品

スロープ

移動用リフト

バディーI

モルテン

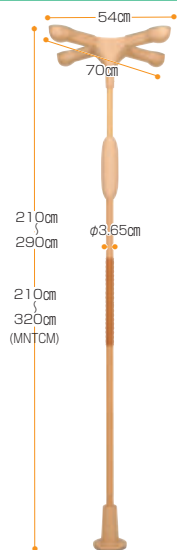

設置例

立つ・座るなどの昇降動作(身体を上下させる動作)をサポートする垂直型手すりです。

- 付属品との組み合わせで 離床動作や歩行動作もサポート。
- 梁のある天井であれば、どこにでもワンタッチで設置可能(工事不要)。

MNTC MNTCM

1 バディーI (モルテン)

TAIS:00054-000054

内利用者負担 レンタル料金
〈1割〉各 **300円/月** 各 **3,000円/月**

バディI オプション (各オプション品は単品でのレンタルはできません)

玄関などの段差での立ち座りをサポート。

バディーIと組み合わせて設置することで、靴を履く時の立ち座りや段差の昇り降りでの動作をサポートします。

段差の大きい上がりかまちでの立ち座りをサポート。

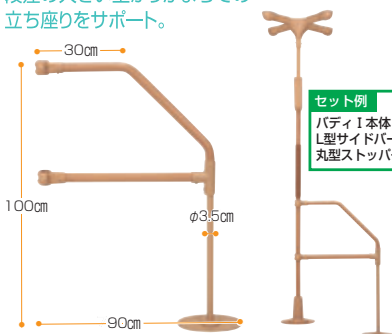

セット例
バディーI本体
L型サイドバー45
丸型ストッパー

段差の目安: 10cm~36cm MNTCM07

2 L型サイドバー45

TAIS:00054-000066

内利用者負担 レンタル料金
〈1割〉 **100円/月** **1,000円/月**

※必ずバディーI下部に丸型ストッパーを併用してください。

※バディI本体と併せてのレンタルのみ可能です。

段差の小さい上がりかまちでの立ち座りをサポート。



セット例
バディーI本体
L型サイドバー90
丸型ストッパー

段差の目安: 10cm以下 MNTCM06

3 L型サイドバー90

TAIS:00054-000065

内利用者負担 レンタル料金
〈1割〉 **100円/月** **1,000円/月**

バディー専用丸型ストッパーです。カーペットや畳などの滑りやすい床にバディーを設置したい場合や、天井に十字ストッパーの取付スペースがない場合にご使用ください。

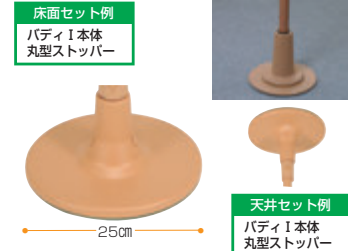

床面セット例
バディーI本体
丸型ストッパー

天井セット例
バディーI本体
丸型ストッパー

※L型サイドバーを使用される際は、本品を合わせてレンタルしていただく必要があります。

MNTC04BE
MNTCM04BE

4 丸型ストッパー(1個)

TAIS:00054-000061

内利用者負担 レンタル料金
〈1割〉各 **24円/月** 各 **240円/月**

バディーIに連結することにより立ち座りや寝返りをサポート。

5 サイドバー

●直径:4×2.8cm(精円)

MNTC01LB

MNTCM01LB

TAIS:00054-000055

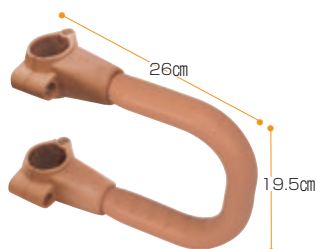

内利用者負担 レンタル料金
〈1割〉各 **50円/月** 各 **500円/月**

バディーIに連結することで歩行動作もサポート。用途や目的に応じて複数のバディーIを連結可能。

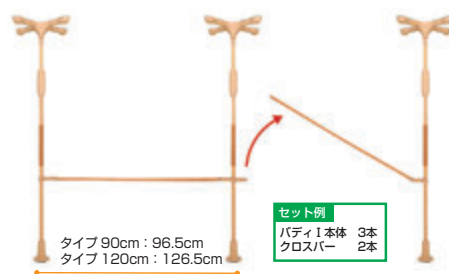

タイプ90cm: 96.5cm
タイプ120cm: 126.5cm

セット例
バディーI本体 3本
クロスバー 2本

MNTC02BE009

MNTCM02BE009

90cm TAIS:00054-000333

MNTC02BE012

MNTCM02BE012

120cm TAIS:00054-000334

6 クロスバー(跳ね上げ式) (モルテン)

●直径:3.5cm

内利用者負担 レンタル料金
〈1割〉各 **100円/月** 各 **1,000円/月**

バディーII

モルテン

7 床用

MNTDA

●重量:11kg

在庫限り

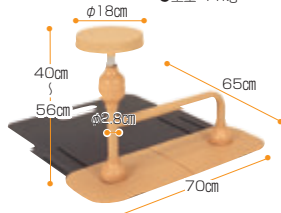

TAIS:00054-000056

内利用者負担
〈1割〉 **250円/月**
レンタル料金
2,500円/月

8 座位用

MNTDB

●重量:15kg

在庫限り



TAIS:00054-000057

内利用者負担
〈1割〉 **300円/月**
レンタル料金
3,000円/月

※平成30年8月1日から、一定以上の所得のある場合、自己負担が2割・3割となります。詳しくは担当までお問い合わせください。

※非課税の表示がある商品には、消費税がかかりません。また、課税対象商品の消費税は内税として表示料金に含まれています。

※内利用者負担とは、介護保険適用時の自己負担額となります。商品の仕様・デザイン等はメーカー製造時期により若干異なる場合があります。

内 室内向け 外 室外向け



1 ミニフィット (ユーバー産業)
XS-0088
●サイズ:幅48~49.5×奥行36.5~41cm×高さ46~56cm
●重量:1.4kg
TAIS:01096-000032
内利用者負担 レンタル料金
〈1割〉 **150**円/月 **1,500**円/月



2 固定歩行器
SA SAR-C (イーストアイ)
●サイズ:幅61.5×奥行45×高さ70~80cm
●重量:2.7kg
TAIS:00465-000016
内利用者負担 レンタル料金
〈1割〉各 **150**円/月 各 **1,500**円/月



3 MgウォーカーⅢ型 (田辺プレス)
(Sサイズ) ●サイズ:幅53.5×奥行44×高さ63~74cm
●重量:約1.45kg
(Mサイズ) ●サイズ:幅56×奥行44×高さ74.5~85.5cm
●重量:約1.55kg
Sサイズ TAIS:01105-000014
Mサイズ TAIS:01105-000015
内利用者負担 レンタル料金
〈1割〉 **240**円/月 **2,400**円/月

4 セーフティーアームウォーカー (イーストアイ) 非課税



イーストアイシリーズ〈各タイプの特徴〉

スタンダード	ミニタイプ	ハイタイプ	SSタイプ
SAWR 幅57×奥行45×高さ66.5~76.5 44cm 2.8kg TAIS:00465-000036	SAWSR 幅54×奥行43×高さ59~69 40cm 2.7kg TAIS:00465-000037	SAWHR 幅58.5×奥行46×高さ75.5~85.5 44cm 3.0kg TAIS:00465-000099	SAWSSR 幅47×奥行39×高さ59~69 33cm 2.5kg TAIS:00465-000043
SAWCR 幅57×奥行51×高さ71.5~81.5 44cm 3.1kg TAIS:00465-000025	SAWCSSR 幅55×奥行48×高さ64~74 40cm 2.9kg TAIS:00465-000040	SAWCHR 幅58.5×奥行51×高さ80.5~90.5 44cm 3.3kg TAIS:00465-000047	SAWCSSR 幅47×奥行44×高さ64~74 33cm 2.7kg TAIS:00465-000044
SAWMR 幅62×奥行54×高さ73.5~83.5 44cm 3.5kg TAIS:00465-000039	SAWMSR 幅60×奥行52×高さ66~76 40cm 3.3kg TAIS:00465-000041	SAWMHR 幅64×奥行54×高さ82.5~92.5 44cm 3.7kg TAIS:00465-000048	SAWMSSR 幅52×奥行48×高さ66~76 33cm 3.1kg TAIS:00465-000045
SAWLR 幅63×奥行57×高さ72~82 44cm 3.8kg TAIS:00465-000017	SAWLSR 幅61×奥行55×高さ72~82 40cm 3.7kg TAIS:00465-000054	SAWLHR 幅64.5×奥行57×高さ88.5~98.5 44cm 4.0kg TAIS:00465-000100	タイプの設定なし

固定式 (C・M・L)
Cタイプ (内)
Mタイプ (内)
Lタイプ (内・外)



5 スライドフィット Hタイプ 固定式幅伸縮歩行器 (ユーバー産業)
H-0188 固定式(キャスターなし)
●グリップ高さ:65~83cm
●グリップ内寸:38~45.2cm
●重量:2.4kg
TAIS:01096-000005
高さ調整 8段階
内利用者負担 レンタル料金
〈1割〉 **200**円/月 **2,000**円/月



6 スライドフィット Hタイプ 4インチダブルキャスター (ユーバー産業)
H-0194W 4x4W型(キャスター付)
●グリップ高さ:76.5~86.5cm
●グリップ内寸:38~45.2cm
●重量:3.8kg
TAIS:01096-000024
高さ調整 5段階
内利用者負担 レンタル料金
〈1割〉 **250**円/月 **2,500**円/月



7 セーフティアームVタイプ歩行器 (イーストアイ)
SAV (スタンダードタイプ)
●サイズ:幅63.5×奥行55×高さ75~85cm
●重量:4.9kg
TAIS:00465-000055
SAVS (ミニタイプ)
●サイズ:幅60×奥行53×高さ69.5~79.5cm
●重量:4.4kg
TAIS:00465-000103
内利用者負担 レンタル料金
〈1割〉各 **250**円/月 各 **2,500**円/月

※一定所得の割合により介護保険負担額が2割、3割になります。詳しくは担当までお問い合わせください。
※非課税の表示がある商品には、消費税がかかりません。また、課税対象商品の消費税は内税として表示料金に含まれています。
※内利用者負担とは、介護保険適用時の自己負担額となります。商品の仕様・デザイン等はメーカー製造時期により若干異なる場合があります。

特殊寝台
特殊寝台付属品
床ずれ防止用具
体位変換器
認知症老人
徘徊感知機器
購入対象品他
介護保険対象外
自動排泄処理装置
交換可能部品
手すり
歩行器
歩行補助杖
車いす
電動車いす
車いす付属品
スロープ
移動用リフト

歩行器 (室内・室外)、馬蹄型歩行器

福祉用具貸与

171009

介護予防福祉用具貸与

671009

歩行器は、使用される方の身体の状態に合ったものを選びましょう。

内 室内向け 外 室外向け

特殊寝台

特殊寝台付属品

床ずれ防止用具

体位変換器

認知症老人徘徊感知機器

購入対象品他介護保険対象外

自動排泄処理装置交換可能部品

手すり

歩行器

歩行補助杖

車いす電動車いす

車いす付属品

スロープ

移動用リフト

内



非課税

1 交互歩行器

KSAR-C **KSA** (イーストアイ)
●サイズ:幅56×奥行49×高さ70~80cm
●重量:3.1kg

TAIS:00465-000018

内利用者負担

レンタル料金

<1割>

各 **150**円/月

各 **1,500**円/月

内

ベッドへの移動、立ち上がりの補助もできる室内歩行器。



無料

トレオーク用握りハンドル



非課税

4 トレオークスリム (日進医療器)

RNSS4-0005
●サイズ:幅55×奥行59×高さ85~105cm
●重量:12.1kg TAIS:00175-000283

内利用者負担

レンタル料金

<1割>

各 **300**円/月

各 **3,000**円/月

内

高さ調節がワンタッチで行えるコンパクト歩行器。グリップ・抵抗器ガードバンパー付き。



非課税

7 アルコーSK型 (星光医療器製作所)

100536
●サイズ:幅53×奥行57.5×高さ79~106cm
●重量:12kg TAIS:00125-000040

内利用者負担

レンタル料金

<1割>

各 **350**円/月

各 **3,500**円/月

内

椅子やトイレでの離着席を二段式グリップがしっかり応援します。



非課税

2 折りたたみ式立ち上がり歩行器

C2021W (アクションジャパン)
●サイズ:幅58×奥行49×高さ78~91cm
下段グリップ高さ56~69cm●重量:2.8kg

TAIS:00428-000021

内利用者負担

レンタル料金

<1割>

各 **200**円/月

各 **2,000**円/月

内

小回り抜群。身体にフィットし、安定した歩行姿勢。動きやすいため、その場での回転も可能です。



非課税

5 アイilm-uvα (アイリンク)

B205279
●サイズ:幅54×奥行62×高さ88~108cm
●重量:11.6kg TAIS:01446-000002

内利用者負担

レンタル料金

<1割>

各 **350**円/月

各 **3,500**円/月

内

上部マットを安定感のある幅広にし肘ずれ落ち防止パッドを取り付けたコンパクト折りたたみ歩行車。



非課税

8 アルコー1G-T型 (星光医療器製作所)

100473
●サイズ:幅51.5×奥行57×高さ87.5~107.5cm
●重量:13.6kg TAIS:00125-000021

内利用者負担

レンタル料金

<1割>

各 **350**円/月

各 **3,500**円/月

内

座面がついた固定型歩行器。



内

3 座面付固定型歩行器

REC01 (株式会社イーアス)
●サイズ:幅52×奥行50×高さ75~90cm
●重量:2.7kg●最大使用者体重:100kg

TAIS:01600-000001

内利用者負担

レンタル料金

<1割>

各 **250**円/月

各 **2,500**円/月

内

住宅に使いやすいコンパクトサイズ。



非課税

6 アルコー1S型 (星光医療器製作所)

100415
●サイズ:幅51.5×奥行57×高さ87.5~107.5cm
●重量:12.4kg TAIS:00125-000011

内利用者負担

レンタル料金

<1割>

各 **350**円/月

各 **3,500**円/月

内

簡単に折りたたため、持ち運びもラクラク。安全性・操作性に優れた歩行器。



非課税

9 アルコー1G-C型 (星光医療器製作所)

100565
●サイズ:幅54×奥行62×高さ87.5~103.5cm
●重量:16kg TAIS:00125-000052

内利用者負担

レンタル料金

<1割>

各 **400**円/月

各 **4,000**円/月

※一定所得の割合により介護保険負担額が2割、3割になります。詳しくは担当までお問い合わせください。
※非課税の表示がある商品には、消費税がかかりません。また、課税対象商品の消費税は内税として表示料金に含まれています。
※内利用者負担とは、介護保険適用時の自己負担額となります。商品の仕様・デザイン等はメーカー製造時期により若干異なる場合があります。

歩行器は、使用される方の身体の状態に合ったものを選びましょう。

内 バー形状のブレーキになっていますので左右どちらの手でも操作できます。大型クッションタイヤで畳やカーペットの上もラクラク移動。



非課税
1 アルコー13型B (星光医療器製作所)
 100473
 ●サイズ:幅54×奥行77.5×高さ85~107cm
 ●重量:1.4kg
 TAIS:00125-000019

内利用者負担	レンタル料金
<1割> 300円/月	3,000円/月

内 外 全てがワイドなゆったり設計。しっかり体をサポートする歩行車です。



非課税
2 シンフォニーワイドSP (鳥製作所)
シンフォニーワイドSP小タイプ
 シンフォニーワイドSP ●サイズ:W61×D70×H91~100cm
 ●ハンドル高さ:91~100cm(4段階3cmピッチ)
 ●座面高さ:約42cm●最大使用者体重:80kg●重量:8.6kg
 シンフォニーワイドSP小タイプ ●サイズ:W61×D71×H81.5~87.5cm●ハンドル高さ:81.5~87.5cm(3段階)
 ●座面高さ:約42cm●最大使用者体重:80kg●重量:8.5kg
 SP TAIS:0576-000025 SP小 TAIS:00576-000027

内利用者負担	レンタル料金
<1割> 各 300円/月	各 3,000円/月

内 外 ハンドルの高さは7段階調節。ワンタッチ折りたたみ機能(自立します)。



非課税
AR-458E
3 アームフィット (ユーバー産業)
 ●サイズ 幅55×奥行60×高さ75~100cm
 ●グリップまでの高さ65~90cm
 ●グリップ内寸42cm●重量8.5kg
 TAIS:01096-000039

内利用者負担	レンタル料金
<1割> 300円/月	3,000円/月

内 洗練されたデザインの室内専用歩行車。



117500 レッツゴー TAIS:00110-000098
 ●サイズ:幅54×奥行60×高さ84~91.5cm●重量:7kg
 ●バスケット上部まで高さ約71cm●最大使用者体重:80kg
117502 レッツゴーミニ TAIS:00110-000106
 ●サイズ:幅50.5cm×奥行57cm×高さ74~81.5cm●重量:6.2kg
 ●折りたたみ時奥行き:24cm●最大積載量:バスケット3kg、トレイ5kg
 ●最大使用者体重:80kg
4 レッツゴー
レッツゴーミニ (竹虎)

内利用者負担	レンタル料金
<1割> 各 200円/月	各 2,000円/月

内 狭い室内でも快適に使える、軽量コンパクトな歩行車。



WAW05
5 テイコブリトルホーム (幸和製作所)
 ●サイズ:幅47×奥行58×高さ64~91cm
 ●折りたたみ寸法:幅47×奥行41×高さ71.5cm
 ●カゴ寸法:幅30×奥行20×高さ19cm
 ●トレイ寸法:幅40×奥行25cm×高さ55cm
 ●押し手高さ:64~91cm(10ポジション)
 ●重量:5.5kg●最大使用者体重:75kg
 TAIS:00030-000166

内利用者負担	レンタル料金
<1割> 250円/月	2,500円/月

内 屋内での移動に便利なコンパクト設計、フローリングでも滑りにくいタイヤの前腕支持(馬蹄型)歩行車。



WAW18-BR
6 テイコブリトルホームF (幸和製作所)
 ●サイズ:幅47.5×奥行65×高さ84~111cm
 ●重量:7.8kg●最大使用者体重:75kg
 TAIS:00030-000187

内利用者負担	レンタル料金
<1割> 350円/月	3500円/月

外 2wayのハンドル仕様で身体状況に合わせて使い分け!通常後輪タイプ。



WAW03 **非課税**
7 テイコブリトルF (幸和製作所)
 ●サイズ:幅54×奥行66.5×高さ85.5~112.5cm
 ●折りたたみ寸法:幅54×奥行43.5×高さ86.5cm
 ●座面寸法:幅29×奥行33cm●座面高さ:52.5cm
 ●袋寸法:幅32×奥行16×高さ34cm●重量7.7kg
 TAIS:00030-000159

内利用者負担	レンタル料金
<1割> 300円/月	3,000円/月

外 前腕を支持台にのせる事で足の負担を軽減します。



WA-5 **非課税**
8 ラビット歩行補助車 (ウェルパートナーズ)
 ●サイズ:幅54×奥行60×高さ76~103cm
 ●重量:9kg●耐荷重:100kg
 TAIS:01009-000004

内利用者負担	レンタル料金
<1割> 300円/月	3,000円/月

内 外 5cmまでの段差をラクラク乗り越えることができる歩行車です。



WFP-1 **非課税**
9 フレンドプラス (ウェルパートナーズ)
 ●サイズ:幅51×奥行64.5×高さ76~96cm
 ●重量:8.8kg●座面高さ:49.8cm
 ●最大使用者体重:100kg
 TAIS:01009-000027

内利用者負担	レンタル料金
<1割> 450円/月	4,500円/月

※一定所得の割合により介護保険負担額が2割、3割になります。詳しくは担当までお問い合わせください。
 ※非課税の表示がある商品には、消費税がかかります。また、課税対象商品の消費税は内税として表示料金に含まれています。
 ※内利用者負担とは、介護保険適用時の自己負担額となります。商品の仕様・デザイン等はメーカー製造時期により若干異なる場合があります。

特殊寝台

特殊寝台付属品

床ずれ防止用具

体位変換器

認知症老人徘徊感知機器

購入対象品他介護保険対象外

自動排泄処理装置交換可能部品

手すり

歩行器

歩行補助杖

車いす電動車いす

車いす付属品

スロープ

移動用リフト

特殊寝台

特殊寝台付属品

床ずれ防止用具

体位変換器

認知症老人徘徊感知機器

購入対象品他介護保険対象外

自動排泄処理装置交換可能部品

手すり

歩行器

歩行補助杖

車いす電動車いす

車いす付属品

スロープ

移動用リフト

歩行器は、使用される方の身体の状態に合ったものを選びましょう。

外 シンプルで安全性に優れた歩行車。
安全性と信頼性に定評のあるハッピーⅡがさらに軽量・コンパクトになりました。



117005 TAIS:00110-000112
117003 TAIS:00110-000103

1 ハッピーⅡ NB ハッピーミニ

ハッピーⅡ NB ●サイズ:幅55.5×奥行62×高さ78~87cm(5段階)
●座面高:50cm●最大使用者体重:100kg●重量:7.7kg
ハッピーミニ ●サイズ:幅50×奥行57.5×高さ70~79cm(5段階)
●座面高:43cm●最大使用者体重:80kg●重量:6.5kg

内利用者負担	レンタル料金
<1割> 200 円/月	2,000 円/月

外 狭い道路でも使え、折たたんでも、かさをとりません。



2 4輪歩行車 (カワムラサイクル)

●サイズ:幅57×奥行67×高さ75~86cm
●座面寸法:幅33.5×奥行31.5cm×高さ47cm
●座面高さ:47cm●最大使用車体重:100kg
●重量:6.8kg

TAIS:00160-000119

内利用者負担	レンタル料金
<1割> 200 円/月	2,000 円/月

内 室内向け 外 室外向け

外 全幅55cmのコンパクトサイズ。



S 3080-500 TAIS:00245-000124
M 3080-501 TAIS:00245-000123

3 ウォーキーS・M

(ラックヘルスケア)
ウォーキーS ●サイズ:幅55×奥行63.5×高さ66~81cm
●重量:7.0kg●耐荷重:約135kg●材質:スチール、アルミ
ウォーキーM ●サイズ:幅61.5×奥行65.5×高さ76~89cm
●重量:7.0kg●耐荷重:約135kg●材質:スチール、アルミ

内利用者負担	レンタル料金
<1割> 各 300 円/月	各 3,000 円/月

外 ブレーキ付、安全性もすぐれています。



4 オバル2000

(ラックヘルスケア)
MHS-02 ●サイズ:幅60×奥行59×高さ63.5~78.5cm
●適応身長:160cm位まで ●重量:7.8kg
●シート高さ:47.5cm ●耐荷重:約125kg
TAIS:00245-000017

MHS-03 ●サイズ:幅60×奥行62×高さ70.5~85.5cm
●適応身長:165cm以上 ●重量:8kg
●シート高さ:54.5cm ●耐荷重:約125kg
TAIS:00245-000018

内利用者負担	レンタル料金
<1割> 各 300 円/月	各 3,000 円/月

外 お出掛けはもちろん、屋外でも使いやすいコンパクト設計。



5 ヘルシーワンT-R75

(ウィズワン)
●サイズ:幅48×奥行57×高さ79-82-85-88cm
●重量:約5.1kg●収納時サイズ:幅24.5×奥行34×高さ82cm
●最大使用者体重:75kg

TAIS:00063-000026

内利用者負担	レンタル料金
<1割> 250 円/月	2,500 円/月

外 体をすっぽり支え、楽な姿勢で歩行をサポート。



6 ヘルシーワンライト

(ウィズワン)
●サイズ:幅48×奥行52×高さ79~88cm
●重量:3.4kg●収納時サイズ:幅21×奥行30×高さ81cm
●最大使用者体重:75kg

TAIS:00063-000031

内利用者負担	レンタル料金
<1割> 300 円/月	3,000 円/月

外 おしゃれな花柄が人気の歩行器です。前にバーがあり、身体が前方に倒れこむのを防ぐ安心設計。



7 ヘルシーワン・ライトカラフルG

(ウィズワン)
●サイズ:幅48×奥行52×高さ79-82-85-88cm
●重量:約3.8kg●収納時サイズ:幅21×奥行30×高さ83cm
●最大使用者体重:75kg

TAIS:00063-000035

内利用者負担	レンタル料金
<1割> 300 円/月	3,000 円/月

外 スリムに畳めて持ち運びもラクラク。お出掛けが楽しくなるコンパクト収納タイプ。



8 ヘルシーワンLグラン

(ウィズワン)
●サイズ:幅56×奥行60×高さ83.5-87-90-93-96cm
●重量:約4.1kg●収納時サイズ:幅23×奥行33×高さ88.5cm
●最大使用者体重:75kg

TAIS:00063-000036

内利用者負担	レンタル料金
<1割> 300 円/月	3,000 円/月

外 ヘルシーワンライト型の座れるタイプです。



9 ピュプレストマム

(ウィズワン)
●サイズ:幅50×奥行62×高さ81.5-84-86.5-89cm
●重量:5.2kg●収納時サイズ:幅27×奥行62×高さ82cm
●最大使用者体重:75kg

TAIS:00063-000037

内利用者負担	レンタル料金
<1割> 各 300 円/月	各 3,000 円/月

※一定所得の割合により介護保険負担額が2割、3割になります。詳しくは担当までお問い合わせください。
※非課税の表示がある商品には、消費税がかかりません。また、課税対象商品の消費税は内税として表示料金に含まれています。
※内利用者負担とは、介護保険適用時の自己負担額となります。商品の仕様・デザイン等はメーカー製造時期により若干異なる場合があります。

歩行器は、使用される方の身体の状態に合ったものを選びましょう。

内 外 小回りが利き、楽に使える！
軽さが魅力のスリム設計。

車輪
15
cm



WAW04

1 テイコブリトルスリム (幸和製作所)

- サイズ:幅47×奥行58×高さ64~91cm
- 折りたたみ(自立):幅47×奥行35×高さ72cm
- バッグサイズ:幅30×奥行12×高さ34cm
- 座面寸法:幅23.5×奥行25cm
- 押し手高さ:64~91cm(10ポジション)
- 座面高さ:48cm●最大使用者体重:75kg●重量:4.5kg

TAIS:00030-000163

内利用者負担 レンタル料金

<1割> **200**円/月 **2,000**円/月

外 シンフォニーライトは小柄な人を
対象とした歩行車です。

- 幅が広く安定感があり、ゆったりと走行できます。
- レバーを握るとブレーキ、下げると駐車ストッパーになる2WAY機能付き。

車輪
18.5
cm



2 シンフォニーライト (鳥製作所)

- サイズ:幅51×奥行62×高さ70~76cm
- ハンドル高さ:70~76cm(4段階2cmピッチ)
- 座面高さ:約45cm
- 最大使用者体重:75kg●重量:5.4kg

TAIS:00576-000026

内利用者負担 レンタル料金

<1割> **250**円/月 **2,500**円/月

外 スリムな歩行車で扱いやすい。
3WAY(スリーウェイ)キャスター付。

車輪
14.5
cm



花柄紺 (鳥製作所)

3 シンフォニーSPスリム

- サイズ:幅48×奥行60×高さ77.5~86.5cm
- 重量:4.9kg●最大使用者体重:75kg

TAIS:00576-000039

内利用者負担 レンタル料金

<1割> **250**円/月 **2,500**円/月

外 幅52cm・軽量5kgの人気者。

前輪
18
cm



- 軽量、コンパクトで押し手高さが幅広く調節できる使いやすい歩行車です。
- グリップを握ったままでもボタンひとつで操作できるワンタッチ駐車ストッパー付

HS05

4 テイコブリトル (幸和製作所)

- サイズ:幅52×奥行64×高さ65~83cm
- 折りたたみ(自立):幅52×奥行40×高さ73cm
- バッグサイズ:幅32×奥行12×高さ26cm
- 座面寸法:幅28×奥行30cm
- 押し手高さ:65~83cm(7ポジション)
- 座面高さ:50cm●最大使用者体重:75kg●重量:5kg

TAIS:00030-000099

内利用者負担 レンタル料金

<1割> **300**円/月 **3,000**円/月

外 最大ハンドル高さ92cm!幅広い高さ
調節ができる軽量でコンパクトな歩行車。

車輪
15
cm



在庫限り

折りたたみ時

5 テイコブリトルハイ (幸和製作所)

- サイズ:幅52×奥行62.5×高さ74~92cm
- 折りたたみ(自立):幅52×奥行37×高さ81.5cm
- バッグサイズ:幅32×奥行16×高さ33cm
- 座面寸法:幅28×奥行30cm
- 押し手高さ:74~92cm(7ポジション)
- 座面高さ:50cm●最大使用者体重:75kg●重量:5.3kg

TAIS:00030-000143

内利用者負担 レンタル料金

<1割> **300**円/月 **3,000**円/月

幅広い高さ調節 最大押し手高さ92cm 大口径のバッグ



- 押し手高さが幅広く調節できるので背の高い方から低い方まで利用できます。
- スリムな本体幅でありながら92cmまでの高さ調節が可能です。
- 容量たっぷりで機能的なバッグは出し入れも簡単。便利なサイドポケット付きです。

WAW15

6 テイコブリトルハイII (幸和製作所)

- サイズ:幅52×奥行62.5×高さ74~92cm
- 折りたたみ(自立):幅52×奥行37×高さ81.5cm
- バッグサイズ:幅32×奥行16×高さ33cm
- 座面寸法:幅28×奥行33cm
- 押し手高さ:74~92cm(7ポジション)
- 座面高さ:50cm●最大使用者体重:75kg●重量:5.3kg

TAIS:00030-000173

内利用者負担 レンタル料金

<1割> **300**円/月 **3,000**円/月

外

車輪
18.5
cm



折りたたみ時

80(75)

在庫限り

非課税

シンフォニープラス80・75

7 シンフォニープラス (鳥製作所)

- シンフォニープラス80 ●サイズ:幅61.5×奥行66×高さ83~89cm●ハンドル高さ:81~87cm(2cmピッチ)
- 座面高さ:約42.5cm●最大使用者体重:80kg●重量:7.9kg
- シンフォニープラス75 ●サイズ:幅61.5×奥行66×高さ77~83cm●ハンドル高さ:75~81cm(2cmピッチ)
- 座面高さ:約42.5cm●最大使用者体重:75kg●重量:7.7kg

耐荷重80kg TAIS:00576-000024 耐荷重75kg TAIS:00576-000023

内利用者負担 レンタル料金

<1割> **250**円/月 **2,500**円/月

外 スリムな歩行車で扱いやすい。
3WAY(スリーウェイ)キャスター付。

車輪
18
cm



折りたたみ時

8 シンフォニーEVO (鳥製作所)

- サイズ:幅55×奥行61×高さ81~93cm
- 重量:5.9kg●最大使用者体重:75kg

TAIS:00576-000036

内利用者負担 レンタル料金

<1割> **250**円/月 **2,500**円/月

外 座面を下ろすと自動でブレーキがかかります。

車輪
18.5
cm



車輪
18.5
cm

折りたたみ時

●高さ4段階調整

9 アイルウォークα (アイルリンク)

- サイズ:幅51.5×奥行62×高さ79.5~88.5cm
- 重量:6.4kg●座面高42.5cm
- 最大使用者体重:75kg

TAIS:01446-000001

内利用者負担 レンタル料金

<1割> **300**円/月 **3,000**円/月

*一定所得の割合により介護保険負担額が2割、3割になります。詳しくは担当までお問い合わせください。
*非課税の表示がある商品には、消費税がかかります。また、課税対象商品の消費税は内税として表示料金に含まれています。
*内利用者負担とは、介護保険適用時の自己負担額となります。商品の仕様・デザイン等はメーカー製造時期により若干異なる場合があります。

特殊寝台

特殊寝台付属品

床ずれ防止用具

体位変換器具

認知症老人
徘徊感知機器

購入対象品他
介護保険対象外

自動排泄処理装置
交換可能部品

手すり

歩行器

歩行補助杖

車いす
電動車いす

車いす付属品

スロープ

移動用リフト

特殊寝台

特殊寝台付属品

床ずれ防止用具

体位変換器

認知症老人徘徊感知機器

購入対象品他介護保険対象外

自動排泄処理装置交換可能部品

手すり

歩行器

歩行補助杖

電動車いす

車いす付属品

スロープ

移動用リフト

歩行器は、使用される方の身体の状態に合ったものを選びましょう。

外 小さく回れて小さくしまえる、最小クラスの歩行車です。



1 歩行車リトルターンハイトタイプ (アロン化成)
●サイズ:幅48×奥行65×高さ74~86cm (アロン化成)
●重量:6.5kg●最大使用者体重:100kg

TAIS: 00221-000456

内利用者負担	レンタル料金
<1割> 300 円/月	3,000 円/月

外 左右折り畳みで収納がしやすいコンパクトサイズの軽量歩行車。



WAG01
2 ミケーレ (幸和製作所) 折りたたみ時

●ローレータ型歩行車で最軽量クラスの5.9kg! 左右折りたたみでスリム&コンパクトに収納可能。男性が好むデザイン性に加え、機能面はシンプルにしながら操作性にも優れた歩行車。
●サイズ:幅53.5×奥行60.5×高さ79~95cm
●折りたたみ:幅23.5×奥行64.5×高さ79cm
●バッグサイズ:幅33×奥行14×高さ22cm
●座面寸法:幅38.5×奥行26cm
●押し手高さ:79~95cm(6ポジション)
●座面高さ:50cm●最大使用者体重:80kg●重量:5.9kg

TAIS:00030-000175

内利用者負担	レンタル料金
<1割> 300 円/月	3,000 円/月

内 室内向け **外** 室外向け

外 軽く・強く・美しく。カーボン製歩行車「カルコ」



KW50 非課税
3 C'arco カルコ (カワムラサイクル)

●サイズ:幅55×奥行71×高さ80~95cm
●重量:5.7kg TAIS:00160-000246

内利用者負担	レンタル料金
<1割> 300 円/月	3,000 円/月

外 軽い! 使いやすい! スタイリッシュ!



KZ-C21002 非課税
4 ハンディウォークL (パラマウント)

●サイズ:幅60×奥行65×高さ78~100cm
●重量:7.1kg

TAIS:00170-000607

内利用者負担	レンタル料金
<1割> 300 円/月	3,000 円/月

内 外 デザイン性に優れたスポーティーな歩行車。杖ホルダーやバッグなど、充実した機能性。



SWT06189
5 四輪歩行車 レッツフライ (竹虎)

●サイズ:幅57.5×奥行66×高さ79~91.5cm
●重量:7.6kg●耐荷重:130kg

TAIS:00110-000125

内利用者負担	レンタル料金
<1割> 300 円/月	3,000 円/月

外 歩行車で最軽量クラスの3.9kgを実現。利用時など様々な場面で持ち上げが楽になり、今まで不安だった外出時の移動が安心して行えます。



532-330
6 イコットエア (アロン化成)

●サイズ:幅51×奥行63.5×高さ80~92.5cm(6段階)
●重量:3.9kg●最大使用者体重:100kg

TAIS:00221-000552

内利用者負担	レンタル料金
<1割> 300 円/月	3,000 円/月

内 外 カゴのせ大容量ワゴンタイプの歩行車。ハンドル高さは10段階調節。車いす機能はございません。



WAW07 フラワーアイボリー
7 テイコブリトルワゴン (幸和製作所)

●サイズ:幅49.5×奥行60×高さ67~91cm●重量:7.0kg●座面高さ:48cm●座面寸法:幅31×奥行20cm●折りたたみ寸法:幅49.5×奥行42.5×高さ74cm●最大使用者体重:75kg

TAIS:00030-000171

内利用者負担	レンタル料金
<1割> 300 円/月	3,000 円/月

内 外 コンパクトなカゴのせ機能付き歩行車。業界最小の車体幅45cm。



WAW21
8 テイコブリトルワゴンミニ (幸和製作所)

●サイズ:幅45×奥行59.5×高さ67~91cm
●重量:4.9kg●折りたたみ寸法:幅45×奥行41.5×高さ72cm●最大使用者体重:75kg

TAIS:00030-000190

内利用者負担	レンタル料金
<1割> 300 円/月	3,000 円/月

外 買い物に適した歩行車です。買い物カゴが載せられて、歩行車のまま買い物ができる。



532-325 非課税
9 ショッピングターン (アロン化成)

●サイズ:幅53×奥行73×高さ72.5~90cm
●座面寸法:幅37.5×奥行18.5cm×高さ47cm
●座面高さ:47cm●最大使用者体重:100kg
●重量:6.1kg

TAIS:00221-000507

内利用者負担	レンタル料金
<1割> 300 円/月	3,000 円/月

※一定所得の割合により介護保険負担額が2割、3割になります。詳しくは担当までお問い合わせください。
※非課税の表示がある商品には、消費税がかかりません。また、課税対象商品の消費税は内税として表示料金に含まれています。
※内利用者負担とは、介護保険適用時の自己負担額となります。商品の仕様・デザイン等はメーカー製造時期により若干異なる場合があります。

歩行器は、使用される方の身体の状態に合ったものを選びましょう。

外 酸素療法したまま外出ができる歩行車。



車輪 15 cm

折りたたみ時

WAW06
1 テイコブリトルボンベ (幸和製作所)

●サイズ:幅52×奥行64×高さ74~92cm
●重量:約5.6kg●座面高さ:50cm●座面寸法:幅28×奥行33cm●折りたたみ寸法:幅52×奥行42.5×高さ81.5cm●袋寸法:幅26×奥行14.5×高さ50cm

TAIS:00030-000165

内利用者負担	レンタル料金
<1割> 300円/月	3,000円/月

外 酸素ボンベがのせられ、酸素療法したまま外出できる前腕支持(馬蹄型)歩行車。



車輪 18 cm

折りたたみ時

WAW17-BK 非課税
2 テイコブリトルボンベ (幸和製作所)

●サイズ:幅54×奥行66.5×高さ91.5~112.5cm
●折りたたみ寸法:幅54×奥行52×高さ92.5cm
●座面寸法:幅29×奥行33cm●座面高さ:52.5cm
●袋寸法:幅26×奥行14.5×高さ50cm●重量:8.4kg

TAIS:00030-000174

内利用者負担	レンタル料金
<1割> 300円/月	3,000円/月

外 あったらしいなを実現しました。



前輪 18 cm

AAFA12-0-S 非課税
3 neo NOPPO (カナヤママシーナリー)

●サイズ:全幅65×全長90×全高78~93cm
●重量:11kg●座面高さ:47.5cm(座クッションを含む)
●耐荷重:100kg●折りたたみ寸法:全幅65×全長62×全高90cm●前輪:7インチ、後輪:12インチ

TAIS:00925-000018

内利用者負担	レンタル料金
<1割> 400円/月	4,000円/月

外 抑速機能付きで下り坂でも安心、マグネット式で開閉が簡単な大容量バッグの歩行車。



前輪 18 cm

後輪 20 cm

折りたたみ時

HR05R
4 テイコブリトルR (幸和製作所)

●サイズ:幅53.5×奥行66.5×高さ65~92cm
●重量:7.8kg●座面高さ:52.5cm●座面寸法:幅28×奥行30cm●折りたたみ寸法:幅53.5×奥行39.5×高さ73.5cm●袋寸法:幅32×奥行16×高さ34cm

TAIS:00030-000144

内利用者負担	レンタル料金
<1割> 300円/月	3,000円/月



前輪 20 cm

抑速ブレーキ付き

NCR-8A-MA 非課税
5 コンパル (ナブテスコ)

●サイズ:幅54×奥行70.5×高さ78~100cm(10段階調整)
●重量:8.9kg●座面高さ:48cm
●最大使用者体重:100kg

TAIS:00025-000022

内利用者負担	レンタル料金
<1割> 300円/月	3,000円/月



車輪 19 cm

抑速ブレーキ付き

117008 (竹虎ヒューマンケア)
6 ハッピーINB抑速ブレーキ

●サイズ:幅57×奥行62×高さ78~87cm(5段階調整)
●重量:8.9kg●座面高さ:50cm
●最大使用者体重:100kg

TAIS:00110-000119

内利用者負担	レンタル料金
<1割> 300円/月	3,000円/月

外 手の力が弱く、前腕で体を支え歩行する方に。拘縮などで歩行時に足元が気になる方に。



前輪 20 cm

抑速ブレーキ付き

NCR-8A-TA 非課税
7 コンパルリハモ (ナブテスコ)

●サイズ:幅54.5×奥行65×高さ82~110cm(10段階調整)
●ハンドル高77~105cm●重量:10.9kg
●座面高さ:47.5cm●最大使用者体重:100kg

TAIS:00025-000024

内利用者負担	レンタル料金
<1割> 350円/月	3,500円/月

外 2WAYのハンドル仕様で身体状況に合わせて使い分けができる、抑速機能付き前腕支持(馬蹄型)歩行車。



前輪 18 cm

後輪 20 cm

折りたたみ時

WAW02 非課税
8 テイコブリトルRF (幸和製作所)

●サイズ:幅54.5×奥行67×高さ85.5~112.5cm
●重量:9.7kg●座面高さ:52.5cm
●押手高:通常74~101cm 馬蹄77.5~104.5cm

TAIS:00030-000158

内利用者負担	レンタル料金
<1割> 400円/月	4,000円/月

外 登り坂やスロープを「省エネで電池長持ち! センサー技術を搭載した電動歩行車」



車輪 20 cm

抑速ブレーキ付き

KWF-A
9 電動アシスト機能付き歩行車 フラティア (カワムラサイクル)

●サイズ:幅54×奥行70×高さ80~90cm●重量:11.4kg(標準バッテリーパック装着時)
●折りたたみ時サイズ:幅37×奥行70×高さ80~90cm●座面サイズ:幅37×奥行20cm

TAIS:00160-000247

内利用者負担	レンタル料金
<1割> 700円/月	7,000円/月

*一定所得の割合により介護保険負担額が2割、3割になります。詳しくは担当までお問い合わせください。
*非課税の表示がある商品には、消費税がかかりません。また、課税対象商品の消費税は内税として表示料金に含まれています。
*内利用者負担とは、介護保険適用時の自己負担額となります。商品の仕様・デザイン等はメーカー製造時期により若干異なる場合があります。

特殊寝台
特殊寝台付属品
床ずれ防止用具
体位変換器
認知症老人
購入対象品他
介護保険対象外
自動排泄処理装置
交換可能部品
手すり
歩行器
歩行補助杖
車いす
車いす付属品
スロープ
移動用リフト

特殊寝台

特殊寝台付属品

床ずれ防止用具

体位変換器

認知症老人
徘徊感知機器
介護保険対象外

自動排泄処理装置
交換可能な部品

手すり

歩行器

歩行補助杖

車いす
電動車いす

車いす付属品

スロープ

移動用リフト

1 カーボン四点可動式スモールタイプ (島製作所)

柱が前後に可動して路面に接地しやすい四点式。四点できちんと接地し坂道などでも使用可能です。



カーボン柄グレー 74MC-3 非課税
かすみ草 74MC-F2 非課税
TAIS:00576-000033
●重量:440g
内利用者負担 レンタル料金
<1割> **100円/月** **1,000円/月**

2 四点可動式オン・オフさん (島製作所)

四点で路面をしっかり捉え安定します。使用に応じて可動・固定の切り替えが可能。



ストライプB 77MC-S4 非課税
桜エンジ 77MC-C5 非課税
●重量:430g TAIS:00576-000043
内利用者負担 レンタル料金
<1割> **100円/月** **1000円/月**

支柱が前後に15度可動し、坂道でも接地しやすい四点式になります。手を離しても自立します。固定の切り替えが可能。



細形ネックタイプ
握りやすく、安定しようことができます。グリップカバー付き。持ち心地をよくする樹脂製グリップカバー付属。

3 5点支持ステッキ つえたつた (jt-senior)

左右専用グリップを採用。手のひらにフィットするから、しっかり握れて疲れにくくなっています。



右手用 JTS-1-R 非課税
左手用 JTS-1-L 非課税
●重量:528g
JTS-1-L TAIS:01543-000001
JTS-1-R TAIS:01543-000001
内利用者負担 レンタル料金
<1割> **100円/月** **1,000円/月**

4 かるがも4ポイントステッキ (フジホーム)

先端が可動し、濡れた路面や傾斜面でもすべりにくく安定します。手を離しても倒れず、自立します。



●重量:約570g
TAIS:00121-000015
内利用者負担 レンタル料金
<1割> **100円/月** **1,000円/月**

5 ニュー4ポイントステッキ (フジホーム)

4つの支点が角度に合わせて動き、スロープや階段など滑りやすい所の路面をしっかりと捕らえられます。



●重量:約670g
TAIS:01040-000004
内利用者負担 レンタル料金
<1割> **100円/月** **1,000円/月**

6 ヒューゴステッキ オフセット多点杖 (竹虎)

グリップは左右どちらでも握りやすい形状。クッション付きで衝撃を緩和。接地面が広く食いつきの良い杖先ゴムで安定感を確保。



104680 非課税
●重量:460g
(25mmきざみ・12段階)
TAIS:00110-000107
内利用者負担 レンタル料金
<1割> **100円/月** **1,000円/月**

7 四点杖 (カワムラ)

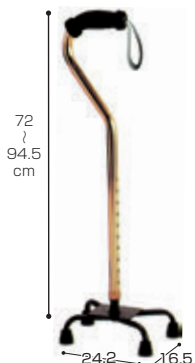

S4 非課税
●重量:880g
TAIS:00160-000260
内利用者負担 レンタル料金
<1割> **50円/月** **500円/月**

8 ささえ四点支持ステッキ (ひまわり)



R08000 非課税
●重量:565g
TAIS:00320-000006
内利用者負担 レンタル料金
<1割> **50円/月** **500円/月**

9 テトラ・ケイン (田辺プレス)

超軽量440g四点杖です。



TETRAM 非課税
●重量:440g±3%
TAIS:01105-000028
内利用者負担 レンタル料金
<1割> **100円/月** **1,000円/月**

10 オールカーボンクオッドケイン4点式 (島製作所)

超軽量(400g)オールカーボン4点式。小柄な方にも対応。できる最高60.5cm。



754170 非課税
●重量:400g
TAIS:00576-000031
内利用者負担 レンタル料金
<1割> **100円/月** **1,000円/月**

※一定所得の割合により介護保険負担額が2割、3割になります。詳しくは担当までお問い合わせください。
※非課税の表示がある商品には、消費税がかかりません。また、課税対象商品の消費税は内税として表示料金に含まれています。
※内利用者負担とは、介護保険適用時の自己負担額となります。商品の仕様・デザイン等はメーカー製造時期により若干異なる場合があります。

在庫限り このマークの商品に関しましては在庫限定商品となるため、事前にお問い合わせ下さい。

特殊寝台
特殊寝台付属品
床ずれ防止用具
体位変換器
認知症老人徘徊感知機器
購入対象品他介護保険対象外
自動排泄処理装置
交換可能部品
手すり
歩行器
歩行補助杖
車いす
車いす付属品
スクープ
移動用リフト

1 らくらく4点杖 (幸和製作所) 非課税

持ち手が2段で立ち上がりもサポート、左右両側対応の4点杖。



立ち上がり補助
イスやベッド、トイレからの立ち上がりの補助として使えます。

両手・両側対応
調節ボタンが左右に付いているので、足部分を回転するだけで、簡単に切り替えができます。

●杖太さ:上部:2.2cm 下部:1.9cm
●材質:アルミニウム合金
●重量:460g

EA4-101
TAIS:00030-000030

内利用者負担	レンタル料金
〈1割〉100円/月	1,000円/月

2 ロフストランドクラッチ (日進医療器) 非課税

握力や手首の弱い方に。

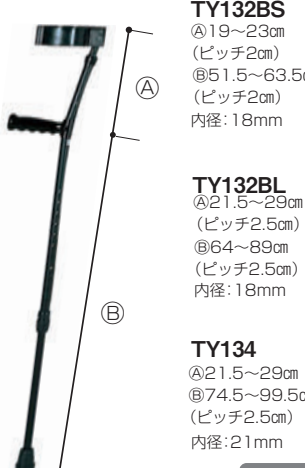

TY132BS
①19~23cm (ピッチ2cm)
②51.5~63.5cm (ピッチ2cm)
内径:18mm

●重量:約490g
TY132BS
TAIS:00175-000271

TY132BL
①21.5~29cm (ピッチ2.5cm)
②64~89cm (ピッチ2.5cm)
内径:18mm

●重量:約580g
TY132BL
TAIS:00175-000271

TY134
①21.5~29cm
②74.5~99.5cm (ピッチ2.5cm)
内径:21mm

●重量:約720g
TY134
TAIS:00175-Z00026

内利用者負担	レンタル料金
〈1割〉50円/月	500円/月

3 OPO レギュラークラッチ (プロト・ワン) 非課税

小柄な方から背の高い方まで対応しているスタンダードクラッチ。しっかりと手に馴染むソフトグリップで滑りにくい。オープンカフで上腕の左右のブレを抑えるタイプ。



オープンカフ&グリップ
7cm 8.8cm

ストラップ付属

21.5cm 66 97cm 88.9 119cm

チャコールグレー
非課税
TAIS:00261-000045

●重量:500g

内利用者負担	レンタル料金
〈1割〉100円/月	1,000円/月

4 OPO 折りたたみクラッチ (プロト・ワン) 非課税

イタリアOPO社製の半分折りたたみクラッチ電車・バス・タクシーに乗車の際に膝の上に置いておけます。日常での使用はもちろん旅行におすすめ! 携帯バッグ&ストラップ付き。



8.8cm 7cm

21.5cm 71 92cm

折りたたみ状態のイメージ

オープンカフは円形の前面が半分開いている形状です。カフの上下は出来ません。しかし転んだときに手から放せるので、手自体を傷める可能性が少なくという利点があります。また、冬場に厚着をしても手を入れられます。

TAIS:00261-000046 非課税

●重量:570g

内利用者負担	レンタル料金
〈1割〉100円/月	1,000円/月

カラーはブルーとチャコールグレー

5 松葉杖 (星医療酸器) 非課税



2本組

在庫限り

S:96.5~117cm
M:114~134cm

適合する身長を目安
(身長)S:140~157cm
(身長)M:157~178cm

股当てからグリップまで2.5cm間隔で5段階、グリップから杖先まで10段階の長さ調節ができます。

M-1021S
TAIS:00660-000002 ●重量:800g

M-1022M
TAIS:00660-000002 ●重量:860g

内利用者負担	レンタル料金
〈1割〉50円/月	500円/月

6 合わせてパッチン松葉杖 (日進医療器) 非課税



2本組

S:98.5~113.5cm
M:109~129cm
L:123~143cm

身体をすっぽり支え、楽な姿勢で歩行をサポート。

TY156S
TAIS:00175-000367 ●重量:835g

TY156M
TAIS:00175-000366 ●重量:890g

TY156L
TAIS:00175-000365 ●重量:940g

内利用者負担	レンタル料金
〈1割〉90円/月	900円/月

7 バランスウォーカー (テックコーポレーション) 非課税



内 非課税

歩行バランスが悪い方や歩行器を利用したいが、片手しか使えない方に。

●サイズ:前幅約45・後幅約43×奥行約31×高さ約75~87cm
●重量:約1.6kg●材質:本体/アルミ、グリップ/PVC

T-5503 TAIS:00887-000014

内利用者負担	レンタル料金
〈1割〉150円/月	1,500円/月

※一定所得の割合により介護保険負担額が2割、3割になります。詳しくは担当までお問い合わせください。
※非課税の表示がある商品には、消費税がかかりません。また、課税対象商品の消費税は内税として表示料金に含まれています。
※内利用者負担とは、介護保険適用時の自己負担額となります。商品の仕様・デザイン等はメーカー製造時期により若干異なる場合があります。

在庫限り このマークの商品に関しましては在庫限定商品となるため、事前にお問い合わせ下さい。

車いす (自走式・介助式)

福祉用具貸与

171001

介護予防福祉用具貸与

671001

選び方や使い方次第で、行動範囲をグーンと広げてくれる車いす。

特殊寝台

特殊寝台付属品

床ずれ防止用具

体位変換器

認知症老人徘徊感知機器

購入対象品他介護保険対象外

自動排泄処理装置交換可能部品

手すり

歩行器

歩行補助杖

車いす電動車いす

車いす付属品

スロープ

移動用リフト

1 NEO-1 (日進医療器)

高品質&リーズナブルな自走車いす。車いす介助ブレーキ(バンド式)装備。



重量 **12.7kg** ノーバンクタイヤ 耐荷重 **100kg**

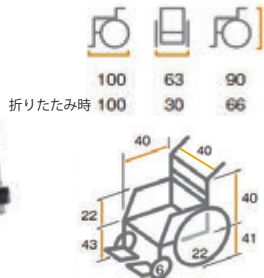

NEO-1

非課税

TAIS:00175-000322

内利用者負担

レンタル料金

<1割> **180円/月**

1,800円/月

2 NEO-2 (日進医療器)

軽量・高品質の高強度アルミ製フレームの車椅子。クッション性にすぐれたキャスタ輪とメンテナンスフリーのノーバンクタイヤを採用した、使いやすいリーズナブルな車椅子です。



重量 **11.9kg** ノーバンクタイヤ 耐荷重 **100kg**

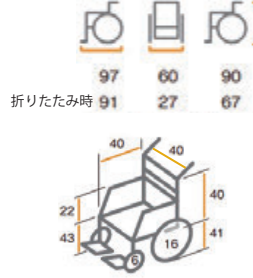

NEO-2

非課税

TAIS:00175-000323

内利用者負担

レンタル料金

<1割> **180円/月**

1,800円/月

3 ベーシックモジュールオリジナル車いす (GBMシリーズ)

(カワムラサイクル)



在庫限り

オリジナル車いす

重量 **14.7kg** 安全ベルト 背シート調整 座シート調整

使用者最大体重 **100kg**

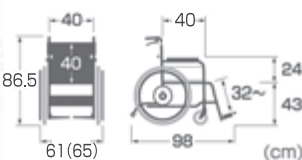

GBM22-40SB

非課税

TAIS:00160-000193

内利用者負担

レンタル料金

<1割> **180円/月**

1,800円/月

4 ベーシックモジュールオリジナル車いす (GBMシリーズ)

(カワムラサイクル)



在庫限り

オリジナル車いす

重量 **12.7kg** 安全ベルト 背シート調整 座シート調整

使用者最大体重 **100kg**

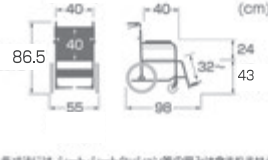

GBM16-40SB

非課税

TAIS:00160-000195

内利用者負担

レンタル料金

<1割> **180円/月**

1,800円/月

*背せ国には、シート・シートクッション等の厚みは含まれません。

5 BAL-1 (バルシリーズ) (ミキ)

お手頃価格のノーバンクタイヤ標準車です。



重量 **12.9kg** 安全ベルト ノーバンクタイヤ 耐荷重 **100kg**

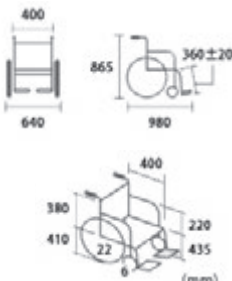

BAL-1

非課税

TAIS:00122-000451

内利用者負担

レンタル料金

<1割> **280円/月**

2,800円/月

6 BAL-2 (バルシリーズ) (ミキ)

お手頃価格のノーバンクタイヤ標準車です。



重量 **11.5kg** 安全ベルト ノーバンクタイヤ 耐荷重 **100kg**

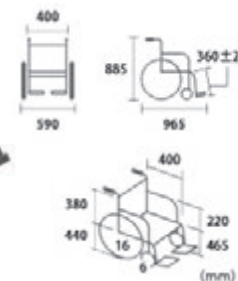

BAL-2

非課税

TAIS:00122-000452

内利用者負担

レンタル料金

<1割> **280円/月**

2,800円/月

*一定所得の割合により介護保険負担額が2割、3割になります。詳しくは担当までお問い合わせください。

*非課税の表示がある商品には、消費税がかかりません。また、課税対象商品の消費税は内税として表示料金に含まれています。

*内利用者負担とは、介護保険適用時の自己負担額となります。商品の仕様・デザイン等はメーカー製造時期により若干異なる場合があります。

特殊寝台

特殊寝台付属品

床ずれ防止用具

体位変換器

認知症老人
徘徊感知機器

購入対象品他
介護保険対象外

自動排泄処理装置
交換可能部品

手すり

歩行器

歩行補助杖

車いす
電動車いす

車いす付属品

スロープ

移動用リフト

1 WAVIT (ウェイビット) (カワムラサイクル)



コンパクト立体構造フレーム
ハンドリムが身体に近いので
駆動時に力が入りやすいです。

重量 **12.2kg** ノーバンク
ソフトタイヤ 使用者
最大体重 **100kg**

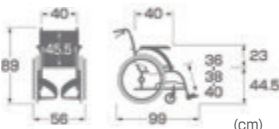

WA22-40S 非課税

TAIS:00160-000237

内利用者負担

レンタル料金

<1割> **350円/月**

3,500円/月

2 WAVIT (ウェイビット) (カワムラサイクル)



長時間乗っていても疲れにくいです。
前ズレを抑制するフレーム形状。

重量 **10.9kg** 安全
ベルト ノーバンク
ソフトタイヤ 使用者
最大体重 **100kg**

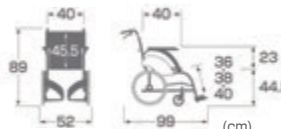

WA16-40S 非課税

TAIS:00160-000238

内利用者負担

レンタル料金

<1割> **350円/月**

3,500円/月

3 UR1 (ミキ) (アップライトシリーズ)



介助する方にもやさしい
介助ハンドル高さ調整
機能付き。

介助ハンドル高さ調整
介助ハンドル高さ:90~96cm(4段階)

重量 **15kg** 安全
ベルト 背シート
調整

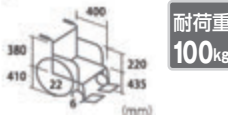

耐荷重
100kg

UR-1 非課税

TAIS:00122-000473

内利用者負担

レンタル料金

<1割> **350円/月**

3,500円/月

4 UR2 (ミキ) (アップライトシリーズ)



介助する方にもやさしい
介助ハンドル高さ調整
機能付き。

介助ハンドル高さ調整
介助ハンドル高さ:90~96cm(4段階)

重量 **13.2kg** 安全
ベルト 背シート
調整

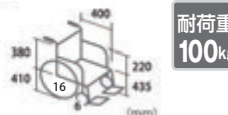

耐荷重
100kg

UR-2 非課税

TAIS:00122-000474

内利用者負担

レンタル料金

<1割> **350円/月**

3,500円/月

5 軽量車いす (カワムラサイクル) ふわりす



全幅60cmを切る
コンパクトサイズ。
10kg以下の超軽量タイプです。

重量 **9.6kg** 軽量 使用者
最大体重 **100kg**

セールルーフ標準装備
かかとずれ防止効果
があります。フットプレート
調節可能なため、足が
ずれにくくなります。



KF22-40SB

KF22-42SB 非課税

TAIS:00160-000241

内利用者負担

レンタル料金

<1割> **400円/月**

4,000円/月

6 軽量車いす 軽7α (日進医療器) (Aパッケージ)



軽量でコンパクト。車への積み込みもラク。
強化フレーム採用。
姿勢が崩れにくく、ゆったりと座れます。

重量 **約8.7kg** ノーバンク
ソフトタイヤ 軽量 耐荷重
100kg

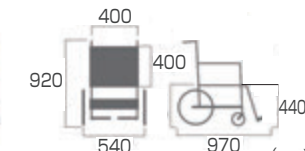

NAH-L7α(A) 非課税

TAIS:00175-000341

内利用者負担

レンタル料金

<1割> **400円/月**

4,000円/月

*一定所得の割合により介護保険負担額が2割、3割になります。詳しくは担当までお問い合わせください。

*非課税の表示がある商品には、消費税がかりません。また、課税対象商品の消費税は内税として表示料金に含まれています。

*内利用者負担とは、介護保険適用時の自己負担額となります。商品の仕様・デザイン等はメーカー製造時期により若干異なる場合があります。

このマークの商品にしましては在庫限定商品となるため、事前にお問い合わせ下さい。

車いす (自走式・介助式)

選び方や使い方次第で、行動範囲をグーンと広げてくれる車いす。

1 アルミ製セミモジュール AR901

(松永製作所)



重量	安全	ヒジ掛	ヒジ掛	ヒジ掛
18kg	ベルト	跳ね上げ	脱着	高さ調整
脚部	脚部	背シート	座シート	耐荷重
スイング	脱着	調整	調整	75kg
アウト				

(cm) 39・42・44 87・95・82 38・40・42 95.5 59・61・63

座幅	前座高
38cm	高床/44cm
40cm	中床/42cm
42cm	低床/39cm

エレベーターリング オプション取付可 非課税 **AR-901**

TAIS:00066-000274 内利用者負担 レンタル料金

<1割> **380円/月** **3,800円/月**

2 アルミ製セミモジュール AR901

(松永製作所)



重量	安全	ヒジ掛	ヒジ掛	ヒジ掛
16.4kg	ベルト	跳ね上げ	脱着	高さ調整
脚部	脚部	背シート	座シート	耐荷重
スイング	脱着	調整	調整	75kg
アウト				

(cm) 39・42・45 88・95・82 38・40・42 94.5 53・55・57

座幅	前座高
38cm	高床/45cm
40cm	中床/42cm
42cm	低床/39cm

エレベーターリング オプション取付可 非課税 **AR-901**

TAIS:00066-000275 内利用者負担 レンタル料金

<1割> **380円/月** **3,800円/月**

3 CRT-7(ミキ)

「軽くて扱いやすい」力の弱い方でも、持ち運びなど軽々と扱うことができます。



重量	ヒジ掛	脚部
11.2kg	跳ね上げ	スイング
脚部	ハイリマ	ワンハンド
脱着	タイヤ	ブレーキ
		耐荷重
		100kg

(cm) 40(36) 98 88 36 55 33.5 38 40 24.5 41 22 6 43.5

CRT-7 非課税

TAIS:00122-000572 内利用者負担 レンタル料金

<1割> **400円/月** **4,000円/月**

4 CRT-8(ミキ)

「軽くて扱いやすい」力の弱い方でも、持ち運びなど軽々と扱うことができます。



重量	ヒジ掛	脚部
10.5kg	跳ね上げ	スイング
脚部	ハイリマ	ワンハンド
脱着	タイヤ	ブレーキ
		耐荷重
		100kg

(cm) 40(36) 98 88 36 49 35.5 38 40 24.5 41 14 6 43.5

CRT-8 非課税

TAIS:00122-000574 内利用者負担 レンタル料金

<1割> **400円/月** **4,000円/月**

5 簡易モジュール (KA800シリーズ) (カワムラサイクル)



安全	ヒジ掛	脚部	脚部
ベルト	跳ね上げ	スイング	脱着
		イン・アウト	
		背シート	使用者
		調整	最大体重
			100kg

(cm) 40 23.5 32~ 34~ 104/ (22インチ) 103/ (20インチ) 車輪 (22インチ) (20インチ) (H) 89.5 (SL) 81 (M) 86 (38・42) 40 60 (58・62) 40

座幅	前座高
Sサイズ 38cm	高床 45.5cm(16.4kg)
Mサイズ 40cm	中床 43cm(16.4kg)
Lサイズ 42cm	超低床 38cm(15.6kg)

エレベーターリング オプション取付可 非課税

KA-820 (超低床)
TAIS:00160-000087 内利用者負担 レンタル料金

<1割> **480円/月** 各 **4,800円/月**

6 簡易モジュール (KA800シリーズ) (カワムラサイクル)



安全	ヒジ掛	脚部	脚部
ベルト	跳ね上げ	スイング	脱着
		イン・アウト	
		背シート	使用者
		調整	最大体重
			100kg

(cm) (38・42) 40 57 (55・59) 40 23.5 (M) 86 (LO) 83 (SL) 81 101 32~ 40 (M) 40.5 (LO) 38 (SL)

座幅	前座高
Sサイズ 38cm	中床 43cm(14.8kg)
Mサイズ 40cm	低床 40.5cm(14.5kg)
Lサイズ 42cm	超低床 38cm(14.5kg)

エレベーターリング オプション取付可 非課税

KA-816
TAIS:00160-000088 内利用者負担 レンタル料金

<1割> **480円/月** 各 **4,800円/月**

※一定所得の割合により介護保険負担額が2割、3割になります。詳しくは担当までお問い合わせください。
 ※非課税の表示がある商品には、消費税がかかります。また、課税対象商品の消費税は内税として表示料金に含まれています。
 ※内利用者負担とは、介護保険適用時の自己負担額となります。商品の仕様・デザイン等はメーカー製造時期により若干異なる場合があります。

特殊寝台

特殊寝台付属品

床ずれ防止用具

体位変換器

認知症老人
徘徊感知機器

購入対象品他
介護保険対象外

自動排泥処理装置
交換可能部品

手すり

歩行器

歩行補助杖

車いす
電動車いす

車いす付属品

スロープ

移動用リフト

1 スキット4 (ミキ)

室内の狭い場所もスイスイ移動できるスレンダー車いす。



- 重量 **13.7kg**
- 安全ベルト
- ヒジ掛跳ね上げ
- 脚部スイングアウト
- 脚部脱着
- 背シート調整
- 耐荷重 **100kg**



SKT-4 非課税

TAIS:00122-000411

内利用者負担 **500円/月** (1割)
レンタル料金 **5,000円/月**

2 スキット2 (ミキ)

全幅48cm!とにかくコンパクト。



- 重量 **12.7kg**
- 安全ベルト
- ヒジ掛跳ね上げ
- 脚部スイングアウト
- 脚部脱着
- 背シート調整
- 耐荷重 **100kg**



SKT-2 非課税

TAIS:00122-000320

内利用者負担 **500円/月** (1割)
レンタル料金 **5,000円/月**

3 SKT-1000Lo (ミキ)

モジュールタイプに低座面仕様。機能充実のモジュール車いす。お尻の前滑りを防ぎ、足こぎ走行に適したパッド付クッション仕様。

介助ハンドル高さ調整付き



- 重量 **18.2kg**
- ヒジ掛跳ね上げ
- 脚部スイングアウト
- ヒジ掛高さ調整
- エアタイヤ
- 耐荷重 **100kg**

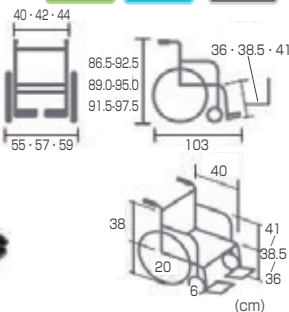

SKT-1000Lo 非課税

TAIS:00122-000535

内利用者負担 **600円/月** (1割)
レンタル料金 **6,000円/月**

4 SKT-2000Lo (ミキ)

モジュールタイプに低座面仕様。機能充実のモジュール車いす。お尻の前滑りを防ぎ、足こぎ走行に適したパッド付クッション仕様。

介助ハンドル高さ調整付き



- 重量 **16.6kg**
- ヒジ掛跳ね上げ
- 脚部スイングアウト
- ヒジ掛高さ調整
- エアタイヤ
- 耐荷重 **100kg**

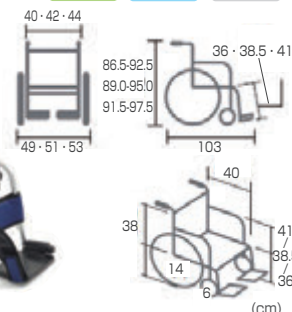

SKT-2000Lo 非課税

TAIS:00122-000536

内利用者負担 **600円/月** (1割)
レンタル料金 **6,000円/月**

5 超々低床型簡易モジュール車いす (KZシリーズ) (カワムラサイクル)

- ★介護予防に最適
- ★足こぎしやすい
- ★低床型



- 重量 **16kg**
- 安全ベルト
- ヒジ掛跳ね上げ
- ヒジ掛高さ調整
- 脚部スイングアウト
- 脚部脱着
- 背シート調整
- 座シート調整
- シートクッション
- 使用者最大体重 **100kg**

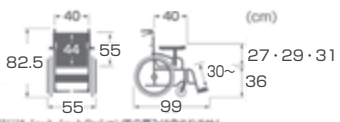

KZ-20-40SSL 非課税

TAIS:00160-000185

内利用者負担 **600円/月** (1割)
レンタル料金 **6,000円/月**

6 ビッグサイズ車いす (ミキ)

身体の大きい方にご使用いただけます。



- 重量 **20.2kg**
- ヒジ掛跳ね上げ
- ヒジ掛高さ調整
- 脚部スイングアウト
- 脚部脱着
- 背シート調整
- ノーバックタイヤ
- シートクッション
- 耐荷重 **130kg**

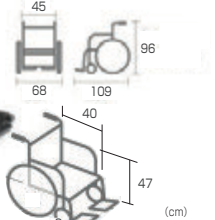

KJP-4 非課税

TAIS:00122-000345

内利用者負担 **700円/月** (1割)
レンタル料金 **7,000円/月**

※一定所得の割合により介護保険負担額が2割、3割になります。詳しくは担当までお問い合わせください。
※非課税の表示がある商品には、消費税がかかりません。また、課税対象商品の消費税は内税として表示料金に含まれています。
※内利用者負担とは、介護保険適用時の自己負担額となります。商品の仕様・デザイン等はメーカー製造時期により若干異なる場合があります。

特殊寝台

特殊寝台付属品

床ずれ防止用具

体位変換器具

認知症老人徘徊感知機器

購入対象品他介護保険対象外

自動排処理装置交換可能部品

手すり

歩行器

歩行補助杖

車いす電動車いす

車いす付属品

スロープ

移動用リフト

1 ウルトラシリーズ NA-U1 (日進医療機)

こぎやすいウルトラシリーズ標準型自走用。



重量 11.9kg **耐荷重** 100kg



車いす寸法 シート幅40cmの場合

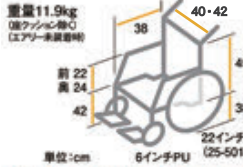

※ヒップスペースの有効幅はシート幅と同等です。 ※上記は座クッションを装着していない場合の寸法です。

NA-U1 非課税 内利用者負担 レンタル料金
TAIS:00175-000318 <1割> **300円/月** **3,000円/月**

2 ウルトラシリーズ NAH-U1 (日進医療機)

疲れにくいウルトラシリーズ標準型介助用。



重量 10.5kg **耐荷重** 100kg



車いす寸法 シート幅40cmの場合

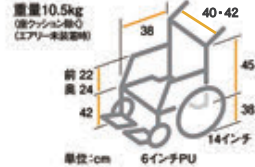

※ヒップスペースの有効幅はシート幅と同等です。 ※上記は座クッションを装着していない場合の寸法です。

NAH-U1 非課税 内利用者負担 レンタル料金
TAIS:00175-000319 <1割> **300円/月** **3,000円/月**

3 ウルトラシリーズ NA-U2W (日進医療機)

こぎやすく移乗もしやすい多機能型自走用。



重量 13.3kg **ヒジ掛** 跳ね上げ **脚部** スイングインアウト **耐荷重** 100kg



車いす寸法 シート幅40cmの場合

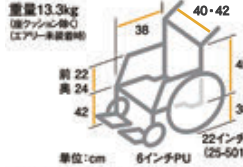

※ヒップスペースの有効幅はシート幅と同等です。 ※上記は座クッションを装着していない場合の寸法です。

NA-U2W 非課税 内利用者負担 レンタル料金
TAIS:00175-000327 <1割> **500円/月** **5,000円/月**

4 ウルトラシリーズ NAH-U2W (日進医療機)

疲れにくく移乗もしやすい多機能型介助用。



重量 11.8kg **ヒジ掛** 跳ね上げ **脚部** スイングインアウト **耐荷重** 100kg



車いす寸法 シート幅40cmの場合

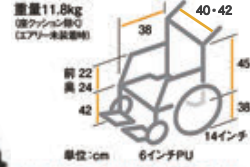

※ヒップスペースの有効幅はシート幅と同等です。 ※上記は座クッションを装着していない場合の寸法です。

NAH-U2W 非課税 内利用者負担 レンタル料金
TAIS:00175-000328 <1割> **500円/月** **5,000円/月**

5 ウルトラシリーズ NA-U7 (日進医療機) エアリー仕様(ノーパンクタイヤ)

こぎやすくシート幅も調整できる。



重量 14.7kg **ヒジ掛** 跳ね上げ **脚部** スイングインアウト **背シート** 調整 **座シート** 調整 **耐荷重** 100kg



車いす寸法 シート幅40cmの場合

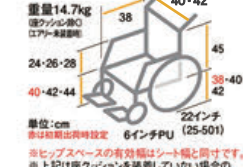

※ヒップスペースの有効幅はシート幅と同等です。 ※上記は座クッションを装着していない場合の寸法です。

NA-U7 非課税 内利用者負担 レンタル料金
TAIS:00175-000361 <1割> **600円/月** **6,000円/月**

6 ウルトラシリーズ NAH-U7 (日進医療機) エアリー仕様(ノーパンクタイヤ)

疲れにくくシート幅も調整できます。



重量 13.2kg **ヒジ掛** 跳ね上げ **脚部** スイングインアウト **背シート** 調整 **座シート** 調整 **耐荷重** 100kg



車いす寸法 シート幅40cmの場合

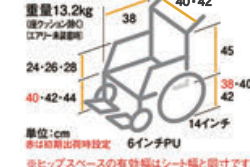

※ヒップスペースの有効幅はシート幅と同等です。 ※上記は座クッションを装着していない場合の寸法です。

NAH-U7 非課税 内利用者負担 レンタル料金
TAIS:00175-000362 <1割> **600円/月** **6,000円/月**

※一定所得の割合により介護保険負担額が2割、3割になります。詳しくは担当までお問い合わせください。
※非課税の表示がある商品には、消費税がかかりません。また、課税対象商品の消費税は内税として表示料金に含まれています。
※内利用者負担とは、介護保険適用時の自己負担額となります。商品の仕様・デザイン等はメーカー製造時期により若干異なる場合があります。

選び方や使い方次第で、行動範囲をグーンと広げてくれる車いす。

1 ネクストコア (松永製作所)

扱いやすさと機能を両立したネクストコアのスタンダードタイプ。

- 重量 **11.8kg**
- 背折 **たたみ**
- 背シート **張り調整**
- ドラム式制動 **ブレーキ**
- 立体 **フレーム**
- 耐荷重 **100kg**



背フレームを後方に大きく曲げ、座り心地と操作性を向上させました。

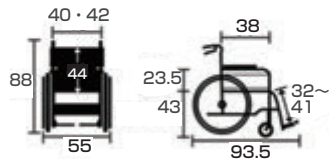

NEXT-11B 非課税 内利用者負担 レンタル料金
TAIS:00066-000315 <1割> **400円/月** **4,000円/月**

2 ネクストコア (松永製作所)

扱いやすさと機能を両立したネクストコアのスタンダードタイプ。

- 重量 **10.8kg**
- 背折 **たたみ**
- 背シート **張り調整**
- ドラム式制動 **ブレーキ**
- 立体 **フレーム**
- 耐荷重 **100kg**



背フレームを後方に大きく曲げ、座り心地と操作性を向上させました。

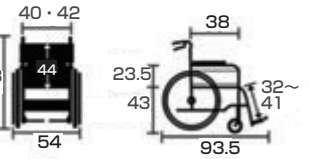

NEXT-21B 非課税 内利用者負担 レンタル料金
TAIS:00066-000316 <1割> **400円/月** **4,000円/月**

3 ネクストコア マルチ多機能タイプ (松永製作所)

- 重量 **13.2kg**
- ヒジ掛 **跳ね上げ**
- 脚部 **スイングアウト**

- 脚部 **脱着**
- 背シート **調整**
- 座シート **調整**

耐荷重 **100kg**

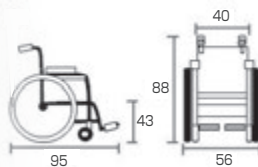

NEXT-31B 非課税 内利用者負担 レンタル料金
TAIS:00066-000318 <1割> **450円/月** **4,500円/月**

4 ネクストコア マルチ多機能タイプ (松永製作所)

- 重量 **12.2kg**
- ヒジ掛 **跳ね上げ**
- 脚部 **スイングアウト**

- 脚部 **脱着**
- 背シート **調整**
- 座シート **調整**

耐荷重 **100kg**

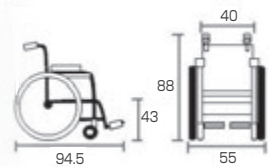

NEXT-41B 非課税 内利用者負担 レンタル料金
TAIS:00066-000319 <1割> **450円/月** **4,500円/月**

5 ネクストコア アジャスト (松永製作所)

肘掛け・座面・フットサポート調整機能で姿勢をサポートするモジュールタイプ

- 重量 **14.6kg**
- 跳ね上げ式 **アームサポート**
- アームサポート **高さ調整**
- 背シート **張り調整**

- 脚部 **スイングアウト**
- ドラム式制動 **ブレーキ**
- 立体 **フレーム**
- フットサポート **前後角度調整**

耐荷重 **100kg**

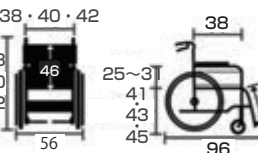

NEXT-51B 非課税 内利用者負担 レンタル料金
TAIS:00066-000320 <1割> **500円/月** **5,000円/月**

6 ネクストコア アジャスト (松永製作所)

肘掛け・座面・フットサポート調整機能で姿勢をサポートするモジュールタイプ

- 重量 **13.6kg**
- 跳ね上げ式 **アームサポート**
- アームサポート **高さ調整**
- 背シート **張り調整**

- 脚部 **スイングアウト**
- ドラム式制動 **ブレーキ**
- 立体 **フレーム**
- フットサポート **前後角度調整**

耐荷重 **100kg**

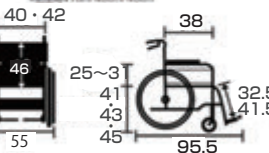

NEXT-61B 非課税 内利用者負担 レンタル料金
TAIS:00066-000321 <1割> **500円/月** **5,000円/月**

※一定所得の割合により介護保険負担額が2割、3割になります。詳しくは担当までお問い合わせください。
※非課税の表示がある商品には、消費税がかかりません。また、課税対象商品の消費税は内税として表示料金に含まれています。
※内利用者負担とは、介護保険適用時の自己負担額となります。商品の仕様・デザイン等はメーカー製造時期により若干異なる場合があります。

特殊寝台
特殊寝台付属品
床ずれ防止用具
体位変換器
認知症老人
徘徊感知機器
購入対象品他
介護保険対象外
自動排泄処理装置
交換可能部品
手すり
歩行器
歩行補助杖
車いす
車いす付属品
スロープ
移動用リフト

車いす (自走式・介助式)

福祉用具貸与

171001

介護予防福祉用具貸与

671001

選び方や使い方次第で、行動範囲をグリーンと広げてくれる車いす。

1 ネクストコア プチ

(松永製作所)

奥行きショートで小柄な方も奥までしっかり低床スタンダードタイプ。

重量 11.8kg	背折れ たたみ	背シート 張り調整
ドラム式 制動 ブレーキ	立体 フレーム	耐荷重 100kg

背フレームを後方に大きく曲げ、座り心地と操作性を向上させました。



NEXT-10B 非課税	内利用者負担	レンタル料金
TAIS:00066-000324	<1割> 400円/月	4,000円/月

2 ウルトラシリーズ NA-U2W・BG

(日進医療機器)

今までにないワイド&トルサイズで大きな方を「ゆったり」「しっかり」快適に支えます。

重量 14.8kg	背折れ たたみ	ヒジ掛 高さ調整
ヒジ掛 跳ね上げ	脚部 スイング インアウト	耐荷重 120kg

エアリー仕様 (ノンパンクタイヤ)

シート幅
45cm

車いす寸法
※は初級・同時設定



NAW-U2W・BG 非課税	内利用者負担	レンタル料金
TAIS:00175-000383	<1割> 700円/月	7,000円/月

3 ネクストコア ミニモ 低床タイプ

(松永製作所)

クッション併用で足こぎをされる方に。超低床にも設定可能な低床モジュールタイプ。

重量 14.3kg	ヒジ掛 跳ね上げ	ヒジ掛 高さ調整
脚部 スイング インアウト	脚部 脱着	耐荷重 100kg

座面高さ調整
ご利用者に合わせて
前座高39cm/37cm/35cm



NEXT-50B 非課税	内利用者負担	レンタル料金
TAIS:00066-000328	<1割> 500円/月	5,000円/月

4 ネクストコア ミニモ 低床タイプ

(松永製作所)

クッション併用で足こぎをされる方に。超低床にも設定可能な低床モジュールタイプ。

重量 13.6kg	ヒジ掛 跳ね上げ	ヒジ掛 高さ調整
脚部 スイング インアウト	脚部 脱着	耐荷重 100kg

座面高さ調整
ご利用者に合わせて
前座高39cm/37cm/35cm



NEXT-60B 非課税	内利用者負担	レンタル料金
TAIS:00066-000329	<1割> 500円/月	5,000円/月

5 とまっティ (ミキ)

立ち上がると自動でノンバックブレーキシステムが作動。転倒を未然に防ぐ車いす。ヒヤリハットで多い「ブレーキのかけ忘れ」をサポート。

重量 18.1kg	ヒジ掛 跳ね上げ	40, 100, 88.5, 39~45, 35~41
脚部 スイング アウト	背シート 調整	53, 37, 40 (cm)
耐荷重 100kg		34, 38, 45, 41, 18, 22, 47.5, 43.5

ブラウン ※スペックの青文字はクッション込みの寸法です。

SKT-400B 非課税	内利用者負担	レンタル料金
TAIS:00122-000531	<1割> 600円/月	6,000円/月

6 とまっティ (ミキ)

立ち上がると自動でノンバックブレーキシステムが作動。転倒を未然に防ぐ車いす。ヒヤリハットで多い「ブレーキのかけ忘れ」をサポート。

重量 16.6kg	ヒジ掛 跳ね上げ	40, 100, 88.5, 39~45, 35~41
脚部 スイング アウト	背シート 調整	48, 38, 40 (cm)
耐荷重 100kg		34, 38, 45, 41, 14, 18, 22, 47.5, 43.5

ブラウン ※スペックの青文字はクッション込みの寸法です。

SKT-200B 非課税	内利用者負担	レンタル料金
TAIS:00122-000532	<1割> 600円/月	6,000円/月

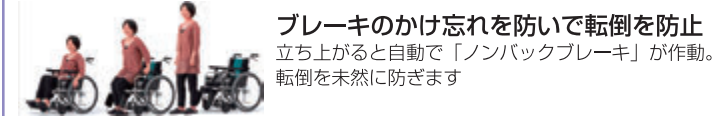

※一定所得の割合により介護保険負担額が2割、3割になります。詳しくは担当までお問い合わせください。
※非課税の表示がある商品には、消費税がかかりません。また、課税対象商品の消費税は内税として表示料金に含まれています。
※内利用者負担とは、介護保険適用時の自己負担額となります。商品の仕様・デザイン等はメーカー製造時期により若干異なる場合があります。

選び方や使い方次第で、行動範囲をグーンと広げてくれる車いす。

1 室内用六輪車いす (カワムラサイクル) (こまわりくん18)



最小回転半径59cm。
75cm幅の廊下を曲れます。

段差乗り越え
前輪持ち上げ
らくらく

- 重量 **15.3kg**
- 安全 **ベルト**
- ヒジ掛 **跳ね上げ**
- 介助 **ブレーキなし**
- 前後式 **ステップ**
- 使用者 **最大体重 100kg**

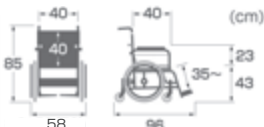

*各寸法には、シート・シートクッション等の厚みは含まれません。

KAK18-40 非課税 内利用者負担 レンタル料金
TAIS:00160-000184 <1割> **480円/月** 4,800円/月

2 室内用六輪車いす (カワムラサイクル) (こまわりくん16)



75cm幅の廊下が曲れます。
ヒジ掛が上がり、ベッド等への
移乗が楽にできます。

段差乗り越え
前輪持ち上げ
らくらく

- 重量 **13.8kg**
- 安全 **ベルト**
- ヒジ掛 **跳ね上げ**
- 介助 **ブレーキなし**
- 前後式 **ステップ**
- 使用者 **最大体重 100kg**

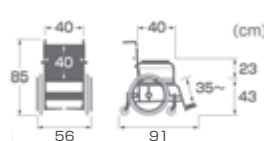

*各寸法には、シート・シートクッション等の厚みは含まれません。

KAK16-40 非課税 内利用者負担 レンタル料金
TAIS:00160-000216 <1割> **480円/月** 4,800円/月

3 ネクストコア くるり車いす (松永製作所) (低床タイプ)



圧倒的な小回り性能。
90cm幅の廊下を
その場でくるり。

- 重量 **18.5kg**
- 背シート **調整**
- ドラム **ブレーキ**
- ヒジ掛 **高さ調整**
- 耐荷重 **100kg**

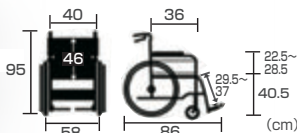

*各寸法には、シート・シートクッション等の厚みは含まれません。

グレー

■シートカラー: グレー

NEXT-70B 非課税 内利用者負担 レンタル料金
TAIS:00066-000335 <1割> **580円/月** 5,800円/月

4 ネクストコア くるり車いす (松永製作所) (低床タイプ)



圧倒的な小回り性能。
90cm幅の廊下を
その場でくるり。

- 重量 **17.2kg**
- 跳ね上げ **アームサポート**
- 背シート **調整**
- ヒジ掛 **高さ調整**
- ドラム **ブレーキ**
- 耐荷重 **100kg**

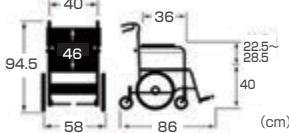

*各寸法には、シート・シートクッション等の厚みは含まれません。

グレー

■シートカラー: グレー

NEXT-80B 非課税 内利用者負担 レンタル料金
TAIS:00066-000336 <1割> **580円/月** 5,800円/月

5 ウルトラシリーズ NA-U6 (日進医療機)

家庭内での動きやすさ、使いやすさを
追求した6輪タイプ。



- 重量 **13.7kg**
- 脚部 **スイングアウト**
- 耐荷重 **100kg**



車いす寸法 ()内は折りたたみ時寸法



単位:cm ※は印刷誤差時設定

※ヒップベースの有効幅はシート幅と同等です。 ※上記は座クッションを装着していない場合の寸法です。

NA-U6 非課税 内利用者負担 レンタル料金
TAIS:00175-000335 <1割> **600円/月** 6,000円/月

6 横乗り車いす ラクーネ2(ミキ)

身体を持ち上げなくても横からの移乗が簡単にでき、ベッド等への
移乗負担を軽減。



- 重量 **20.5kg**
- ヒジ掛 **跳ね上げ**
- 脚部 **スイングアウト**
- テンション **調整式シート**
- ハイボルト **タイヤ**
- 介助用 **ブレーキ**
- 耐荷重 **100kg**

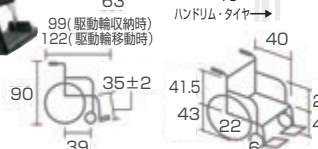
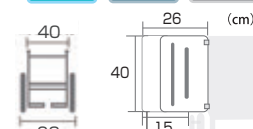

LK-2 非課税 内利用者負担 レンタル料金
TAIS:00122-000477 <1割> **600円/月** 6,000円/月

※一定所得の割合により介護保険負担額が2割、3割になります。詳しくは担当までお問い合わせください。
※非課税の表示がある商品には、消費税がかかりません。また、課税対象商品の消費税は内税として表示料金に含まれています。
※内利用者負担とは、介護保険適用時の自己負担額となります。商品の仕様・デザイン等はメーカー製造時期により若干異なる場合があります。

特殊寝台

特殊寝台付属品

床ずれ防止用具

体位変換器

認知症老人
徘徊感知機器

購入対象品他
介護保険対象外

自動排泄処理装置
交換可能部品

手すり

歩行器

歩行補助杖

電動車いす

車いす付属品

スロープ

移動用リフト

車いす (ティルト・リクライニング式)

福祉用具番号

171001

介護予防福祉用具番号

671001

特殊寝台

特殊寝台付用品

床ずれ防止用具

体位交換器

認知症老人
徘徊感知機器

購入対象品他
介護保険対象外

自動排泄処理装置
交換可能部品

手すり

歩行器

歩行補助杖

車いす
電動車いす

車いす付用品

スロープ

移動用リフト

1 ティルト式コンパクト車いす SKT-7 (ミキ)

ティルト仕様で全幅がわずか 480mm とコンパクト。
狭い場所でも座面角度を調整してゆったり楽に座れます。



重量 19kg	ヒジ掛 跳上げ	脚部 スイング アウト	エア タイヤ
背シート 調整	ティルト 0~30°	耐荷重 100kg	

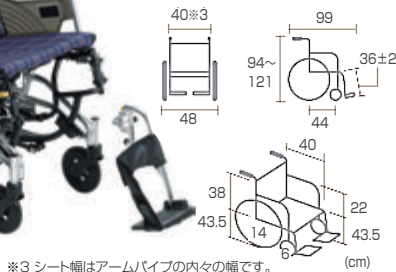

SKT-7	非課税	内利用者負担	レンタル料金
TAIS:00122-000433		<1割> 700円/月	7,000円/月

2 ティルト・リクライニング車いす くるーん (ぴったりフィットシリーズ) (カワムラサイクル)

お尻が前にズレにくい。
動作を繰り返しても、
安定した座位が保てます。



重量 21.5kg	安全 ベルト	ヒジ掛 跳上げ	脚部 スイング アウト
背シート 調整	ティルト リクライニング 90~120°	使用者 最大体重 100kg	

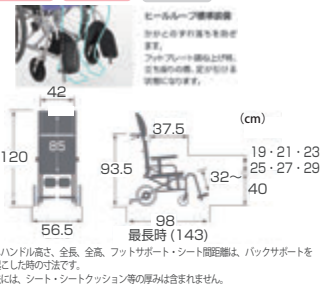

KPKF-12	非課税	内利用者負担	レンタル料金
TAIS:00160-000250		<1割> 700円/月	7,000円/月

3 ティルト&リクライニング連動式コンパクト車いす オアシス・ポジティブ (松永製作所)

長時間座っていても
前すべりしづらいオアシス独自の
オアシス式Wリクライニング機構。



重量 23.5kg	安全 ベルト	ヒジ掛 脱着式	ヒジ掛 高さ調整
脚部 スイング アウト	背シート 調整	リクライニング 90~115°	連動 ティルト 0~25°
座シート 調整	耐荷重 75kg		

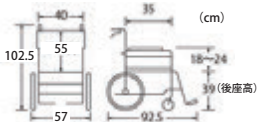

OS-11TRSP	非課税	内利用者負担	レンタル料金
TAIS:00066-000295		<1割> 800円/月	8,000円/月

4 ティルト&リクライニング連動式コンパクト車いす オアシス・ポジティブ (松永製作所)

長時間座っていても
前すべりしづらいオアシス独自の
オアシス式Wリクライニング機構。



重量 23.5kg	安全 ベルト	ヒジ掛 脱着式	ヒジ掛 高さ調整
脚部 スイング アウト	座シート 調整	背シート 調整	リクライニング 90~115°
ティルト 0~25°	フット ブレーキ	耐荷重 75kg	



OS-12TRSP	非課税	内利用者負担	レンタル料金
TAIS:00066-000296		<1割> 800円/月	8,000円/月

5 ウルトラシリーズ NAH-UC・Lo (日進医療機)

軽量、コンパクトなティルト&リクライニング車いす。



重量 18.6kg	ヒジ掛 高さ調整	脚部 スイング アウト	テンション 調整式 シート	ハイパー タイヤ	介助用 ブレーキ
リクライニング 90~120°	ティルト 0~30°	フット ブレーキ	耐荷重 100kg		

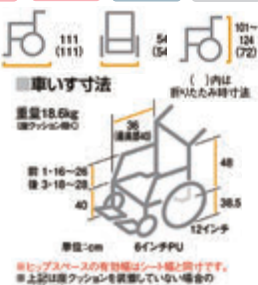

NAH-UC・Lo	非課税	内利用者負担	レンタル料金
TAIS:00175-000363		<1割> 800円/月	8,000円/月

6 ティルト&リクライニング車いす (KXシリーズ) (カワムラサイクル)

ティルト・リクライニング機能により、「拘束」なして
座位保持がしやすくなります。



サスペンション付	重量 24kg	ヒジ掛 脱着式	ヒジ掛 高さ調整	脚部 スイング アウト
背シート 調整	ティルト 0~20°	リクライニング 90~120°	使用者 最大体重 100kg	

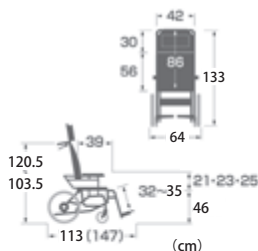

KX16-42N	非課税	内利用者負担	レンタル料金
TAIS:00160-000126		<1割> 880円/月	8,800円/月

※一定所得の割合により介護保険負担額が2割、3割になります。詳しくは担当までお問い合わせください。
※非課税の表示がある商品には、消費税がかかります。また、課税対象商品の消費税は内税として表示料金に含まれています。
※内利用者負担とは、介護保険適用時の自己負担額となります。商品の仕様・デザイン等はメーカー製造時期により若干異なる場合があります。

車いす (ティルト・リクライニング式)

特殊寝台

特殊寝台付属品

床ずれ防止用具

体位変換器

認知症老人
徘徊感知機器

購入対象品他
介護保険対象外

自動排泄処理装置
交換可能部品

手すり

歩行器

歩行補助杖

車いす
電動車いす

車いす付属品

スロープ

移動用リフト

1 超スリム&コンパクトティルト&リクライニング車いす マイチルト・コンパクト-3D (松永製作所)

なによりも“超スリム&コンパクト”にこだわりました。
3次元(3D)で姿勢を整える「立体スリングシート」



重量 24.5kg	ヒジ掛 脱着式	ヒジ掛 高さ調整	脚部 スイング アウト
背シート 調整	リクライニング 90~125°	ティルト 0~30°	フット ブレーキ

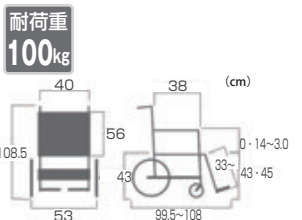

MH-CR3D 非課税 内利用者負担 レンタル料金
TAIS:00066-000307 <1割> **800円/月** **8,000円/月**

2 エレベータリングユニット付き マイチルト・ミニ3D (松永製作所)

小柄な女性向けの超コンパクトティルト&
リクライニング車いす



重量 26.5kg	脚部 エレベ ーティ ンク	ヒジ掛 高さ調整	脚部 スイング アウト
背シート 調整	リクライニング 90~110°	ティルト 0~25°	ノーバンク タイヤ

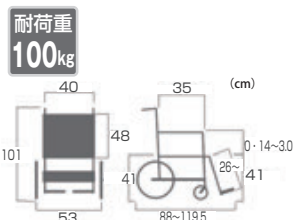

MH-SRL-SE 非課税 内利用者負担 レンタル料金
TAIS:00066-000352 <1割> **800円/月** **8,000円/月**

3 フルリクライニング車いす (カワムラサイクル) (RR60シリーズ)

背もたれと脚部がやさしく連動
して動くリクライニング車いす。
簡易ストレッチャーとしても
使用出来ます。



重量 24kg	ヒジ掛 上下式	連動 リクライ ニング	足踏み ブレーキ
使用者 最大体重 100kg	カヌエブリック		



RR60NB 非課税 内利用者負担 レンタル料金
TAIS:00160-000164 <1割> **680円/月** **6,800円/月**

4 ネクストローラー_SPII (ミキ)

「身体がズれる」「介助操作が重くて大変」今までの
リクライニング式車いすの欠点をマルチリンク機構が解決。



重量 24kg	脚部 エレベ ーティ ンク	ヒジ掛 上下式	手押し ハンドル 高モ ジュール	脚部 スイング アウト
テンション 調整式 シート	リクライニング 100~170°	ハイボリ マー タイヤ	介助用 ブレーキ	耐荷重 100kg

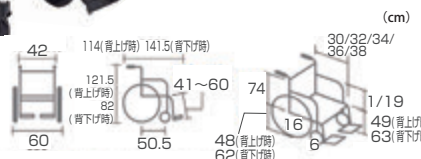

NEXTROLLER-SP II 非課税 内利用者負担 レンタル料金
TAIS:00122-000491 <1割> **1,000円/月** **10,000円/月**

5 フルリクライニング車いす (いいうら)

理想的な体圧分散と優れた座位保持効果を発揮。
ティルト&フルリクライニング機能により、
身体を優しく支え、長時間座っていても快適に
過ごせます。



重量 36kg	シート レザー	ヒジ掛 高さ調整	背受け スライド 機能
リクライニング 105~165°	ノーバンク タイヤ	介助用 ブレーキ	耐荷重 100kg

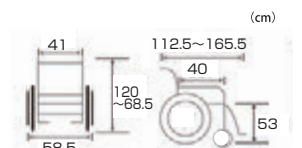

RJ-360GL 非課税 内利用者負担 レンタル料金
TAIS:00084-000086 <1割> **1,100円/月** **11,000円/月**

6 ティルト&リクライニング車いす(介助型) FR-31TRエリーゼ (松永製作所)

横移動を可能にしたティルト&リクライニング
車いす。



重量 36.5kg	エレベ ーティ ンク 連動	アームボ ット 高さ調整	背座シート 調整
リクライニング 100~175°	ティルト 0~30°	エア ー タイ ヤ	耐荷重 75kg

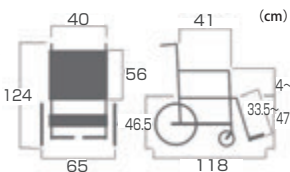

エリーゼスキン/B-16(ビニールレザー) FR-31TR 非課税 内利用者負担 レンタル料金
TAIS:00066-000251 <1割> **1,200円/月** **12,000円/月**

*一定所得の割合により介護保険負担額が2割、3割になります。詳しくは担当までお問い合わせください。

*非課税の表示がある商品には、消費税がかかりません。また、課税対象商品の消費税は内税として表示料金に含まれています。*内利用者負担とは、介護保険適用時の自己負担額となります。商品の仕様・デザイン等はメーカー製造時期により若干異なる場合があります。*電動車いすの連続走行距離は走行条件やバッテリー状態等により表示の数値と異なる場合があります。

特殊寝台

特殊寝台付属品

床ずれ防止用具

体位変換器

認知症老人
徘徊感知機器

購入対象品他
介護保険対象外

自動排泄処理装置
交換可能部品

手すり

歩行器

歩行補助杖

車いす
電動車いす

車いす付属品

スロープ

移動用リフト

車いすの座り心地調整を行い、椅子機能を高めます。

1 エアークッション (ミキ)

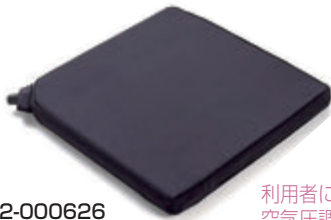

ALC-35-38

TAIS:00122-000626

●サイズ:幅38×奥行38×厚3.5cm
●重量:300g

利用者に合わせてクッションの空気圧調整ができる。おしりの体圧分散により、快適にお過ごしいただけます。

ALC-35-40

TAIS:00122-000627

●サイズ:幅40×奥行40×厚3.5cm
●重量:330g

内利用者負担	レンタル料金
〈1割〉100円/月	1,000円/月

2 マイクッション (ケープ)



CK-398

TAIS:00206-000051

●サイズ:幅39×奥行39×厚8cm(前側5cm)
●重量:500g
●カバー:防水・抗菌・伸縮

ウレタンフォーム二層構造により体圧分散と安定保持を両立させます。

内利用者負担	レンタル料金
〈1割〉100円/月	1,000円/月

3 ハッピーやすらぎW (ハッピーおがわ)

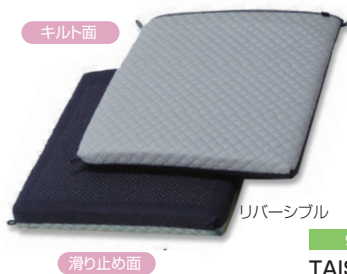

キルト面

角にループがついています。市販の紐を通して、イスや背もたれなどに固定することができます。通気性抜群。

リバーシブル

滑り止め面

9116

TAIS:00747-000003

内利用者負担	レンタル料金
〈1割〉150円/月	1,500円/月

●サイズ:幅40×奥行40cm×厚5.5cm
●重量:700g

4 イスキオ JP (加地)



坐骨、尾骨、仙骨部付近の圧力を効果的に軽減。

PHI01-GR1-4040

TAIS:00540-000036

内利用者負担	レンタル料金
〈1割〉200円/月	2,000円/月

●サイズ:幅40×奥行40×厚8.5cm
●重量:1.1kg

5 アウルREHA レギュラー (加地)



専用カバー付属

薄さ4cmのフラットなスタンダードタイプ！体圧分散性と薄さ・足つき性を求める方に。

OWL21-BK1-4040

TAIS:00540-000028

●サイズ:幅40×奥行40×厚4cm●重量:1.2kg

内利用者負担	レンタル料金
〈1割〉200円/月	2,000円/月

6 アウルREHA ミドル (加地)



専用カバー付属

坐骨部の圧力分散性を確保しつつ、厚みをおさえて使いやすいミドルタイプ。

OWL26-BK1-3840

TAIS:00540-000057

●サイズ:幅38×奥行40×厚6cm●重量:1.3kg

内利用者負担	レンタル料金
〈1割〉200円/月	2,000円/月

7 アウルREHA ハイ (加地)



専用カバー付属

骨突出があるなど床ずれリスクが高い方に最適。エアークッションのような減圧効果が必要な方に。

OWL-22-BK-4040

TAIS:00540-000029

●サイズ:幅40×奥行40×厚8cm●重量:1.4kg

内利用者負担	レンタル料金
〈1割〉200円/月	2,000円/月

8 アウルREHA 3Dレギュラー (加地)



専用カバー付属

3D形状で安定した座位を実現した姿勢保持タイプ。自力で体幹保持がやや困難な方に。

OWL23-BK1-4040

TAIS:00540-000030

●サイズ:幅40×奥行40×厚7.5cm●重量:1.7kg

内利用者負担	レンタル料金
〈1割〉200円/月	2,000円/月

9 アウルREHA 3Dジャスト (加地)



専用カバー付属

3Dハイの厚みをおさえ、より使いやすい姿勢保持クッションを開発しました。

OWL25-BK1-4040

TAIS:00540-000055

●サイズ:幅40×奥行40×厚8cm●重量:1.5kg

内利用者負担	レンタル料金
〈1割〉200円/月	2,000円/月

10 アウルREHA 3Dハイ (加地)



専用カバー付属

起伏の強い立体形状で骨盤をホールド。前ずれも防ぎます。大腿部の支持が必要、下肢に麻痺、緊張等のある方に。

OWL24-BK1-4040

TAIS:00540-000031

●サイズ:幅40×奥行40×厚11cm●重量:1.9kg

内利用者負担	レンタル料金
〈1割〉200円/月	2,000円/月

※一定所得の割合により介護保険負担額が2割、3割になります。詳しくは担当までお問い合わせください。

※非課税の表示がある商品には、消費税がかかりません。また、課税対象商品の消費税は内税として表示料金に含まれています。

※内利用者負担とは、介護保険適用時の自己負担額となります。商品の仕様・デザイン等はメーカー製造時期により若干異なる場合があります。

特殊寝台

特殊寝台付属品

床ずれ防止用具

体位変換器

認知症老人
徘徊感知機器

購入対象品他
介護保険対象外

自動排泄処理装置
交換可能部品

手すり

歩行器

歩行補助杖

車いす
電動車いす

車いす付属品

スロープ

移動用リフト

1 バリライトソロステータス (ユーキ・トレーディング)

特殊構造の標準カバーは接面の熱や湿気を外へ逃がし、常に新鮮な空気を送り込みます。



56630
TAIS:00468-000002

●サイズ:幅40×奥行40×厚7.5cm
●重量:0.75kg

内利用者負担 200円/月
レンタル料金 2,000円/月

■車いすへの取り付け方

【クッションの向き、前後、表面と底面】
クッションには向きがあります。これを間違えるとクッションの機能が損なわれますので注意してください。以下に前後、表面と底面を示します。



■コントアー作りの仕組み

クッション本体の構造は、スポンジ状のフォームを伸縮性ナイロン生地で被って密閉し、空気を抜く・入れるためのバルブを設けています。

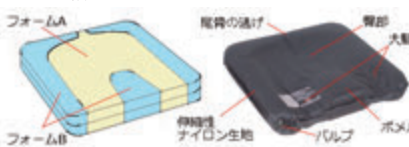

■コントアーの調節方法



■【車いすへの取り付け方】

クッションは、カバーに表示された「FRONT」を前、滑り止め加工が施してある面を下にして、クッション後部が車いすの背もたれに当たるように置きます。



2 ロボ・クアドトロセレクト (ロー/ミドル/ハイ) 専用カバー付き (難燃性ポリエステル) (ベルモビル)



空気室が4つに分かれていることにより、空気の流れを4分割し、段階的な座位バランス補正が可能です。

アイソフローバルブ ISOFLOR®(赤・緑のボタンの操作一つで、1/バルブタイプのクッションと同様にお使いいただけます。

除圧効果と座位保持を両立。座位はアイソフローバルブで簡単調整。セルの高さで、使用者や目的に応じた、体圧分散と体位バランスの選択ができます。

	ロータイプ	ミドルタイプ	ハイタイプ
セルの高さ	5cm	8.3cm	10cm
幅	38cm	38cm	38cm
奥行	38cm	38cm	38cm
高さ	5cm	8.3cm	10cm
重量	0.85kg	1.15kg	1.2kg
主な対象者	ご自分で座位を取れる方。	床ずれ予防に安全をプラス。	既に床ずれが出来てお悩みの方。

床ずれでお悩みの方(ハイタイプ)

5325-00 TAIS:01300-000041

初期の方(ミドルタイプ)

5326-00 TAIS:01300-000042

リスクのある方(ロータイプ)

5321-00 TAIS:01300-000043

内利用者負担 500円/月
レンタル料金 5,000円/月

3 ソラクッション (タイカ)



NK-TC40
TAIS:00563-000072

●サイズ:幅40×奥行42×厚8cm
●重量:1.5kg

内利用者負担 700円/月
レンタル料金 7,000円/月

4 車いすモールドシート (PAS)

クッションは軽く持ち運びやすいのでダイニングチェアやソファ、座椅子、車のシートなど様々な場所でお使いいただけます。



PAS-MSW-02
TAIS:01250-000002

●サイズ:座幅40×座奥行40×背もたれ高40cm
●重量:1.07kg

内利用者負担 150円/月
レンタル料金 1,500円/月

5 CASPER ZAFU (アシスト)



身も心も満たされる初めての快適さ。普通型車いすに取り付けるだけで、前ズレが止まり、姿勢が良くなる車いすクッションです。

ZF-S01 (Sサイズ)
TAIS:01477-000001

ZF-M01 (Mサイズ)
TAIS:01477-000002

●サイズ:S/幅38×奥行34×厚2又は6cm
M/幅40×奥行38×厚2又は6cm
●重量:S/550g・M/600g

内利用者負担 300円/月
レンタル料金 3,000円/月

6 アウルサポートクッションセット (加地)

上半身に左右の傾きがあり、自力での体幹保持が困難な方に。



OWLS-SO1B01
TAIS:00540-000017

●背部:幅48×奥行12×高さ36.5cm
●座部分:幅40×奥行40×厚5~7cm

内利用者負担 300円/月
レンタル料金 3,000円/月

※一定所得の割合により介護保険負担額が2割、3割になります。詳しくは担当までお問い合わせください。

※非課税の表示がある商品には、消費税がかかりません。また、課税対象商品の消費税は内税として表示料金に含まれています。

※内利用者負担とは、介護保険適用時の自己負担額となります。商品の仕様・デザイン等はメーカー製造時期により若干異なる場合があります。

特殊寝台

特殊寝台付属品

床ずれ防止用具

体位交換器

認知症老人
徘徊感知機器

購入対象品他
介護保険対象外

自動排泄処理装置
交換可能部品

手すり

歩行器

歩行補助杖

電動車いす

車いす付属品

スロープ

移動用リフト

1 車いすクッション アルトネ (ケープ)

いつでも清潔、正しく設置できるデザイン

専用カバーの表面は防水加工。ファスナー部には「止水加工」を施しています。さらに、液体が滲れファスナーに伝わらないよう「ファスナー」隠しも設けた仕様になっています。



標準車いすにも合わせやすいスリム設計



CK-460

TAIS:00206-000136

- サイズ:幅39.5×奥行39.5×厚5.5cm
- 重量:0.9kg

内利用者負担 レンタル料金
〈1割〉 **200円/月** **2,000円/月**

2 フレックスクッション (シガドライ・ウィザース)

- ・お尻の気持ち悪くありませんか？
柔らかい座り心地なのに座り直しも簡単。
- ・痩せてきたお尻に痛みを与えない柔らかさ。
- ・しっかり支えるから座り直し動作が簡単に。
- ・拭き取りだけで清潔を保てます。

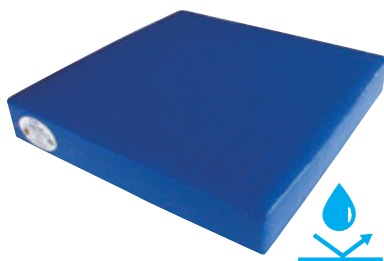

00582-000003

TAIS:00582-000003

- サイズ:幅40×奥行40×厚6cm
- 重量:0.9kg

内利用者負担 レンタル料金
〈1割〉 **200円/月** **2,000円/月**

3 ヨッコイショテーブル (ニシウラ)

肘置き部分が長いので、安定した姿勢を保持できます。スライド式で容易に車椅子に着脱・位置変更が行えます。



nishiura T

TAIS:01272-000003

- サイズ:幅63×奥行60cm×厚さ1.5cm
- 左右パッド幅:45~54cm
- パッドの厚み:1.5~3cm
- 材質:メルクシパイン集成材
- 重さ:2.5kg

内利用者負担 レンタル料金
〈1割〉 **100円/月** **1,000円/月**

4 車いす用テーブル (カワムラサイクル)

(前後脱着式)



HKW-01

TAIS:00160-Z00018

- サイズ:凹型 幅54×奥行48cm
- 重量:約2kg

内利用者負担 レンタル料金
〈1割〉 **100円/月** **1,000円/月**

5 酸素ボンベ架台(大・小) (カワムラサイクル)



HKW-06

TAIS: 大 00160-000269
TAIS: 小 00160-000166

- 大:外径130mm以下用
- 小:外径100mm以下用

内利用者負担 レンタル料金
〈1割〉 **100円/月** **1,000円/月**

6 ボンベ架 (ミキ)

対応可能
MPCN-46JD
BAL-1 BAL-2
UR-1 UR-2



MS-134

TAIS:00122-000214

- 外径160mm以下用
- 重量:0.9kg

内利用者負担 レンタル料金
〈1割〉 **100円/月** **1,000円/月**

7 はね上げボンベ架 (松永製作所)

対応可能
AR-901



TAIS:00066-000261

外径110mm以下用

内利用者負担 レンタル料金
〈1割〉 **100円/月** **1,000円/月**

8 ボンベ楽(ラック) (ナンブ)

台座プレートと固定ベルトで酸素カートを固定します。



- ラック重量:0.9kg

2012110100001

TAIS:01360-000001

内利用者負担 レンタル料金
〈1割〉 **100円/月** **1,000円/月**

※酸素カート・ボンベは別売り

※一定所得の割合により介護保険負担額が2割、3割になります。詳しくは担当までお問い合わせください。
※非課税の表示がある商品には、消費税がかかりません。また、課税対象商品の消費税は内税として表示料金に含まれています。
※内利用者負担とは、介護保険適用時の自己負担額となります。商品の仕様・デザイン等はメーカー製造時期により若干異なる場合があります。

特殊寝台

特殊寝台付属品

床ずれ防止用具

体位変換器

認知症老人
徘徊感知機器
購入対象品他
介護保険対象外

自動排泄処理装置
交換可能部品

手すり

歩行器

歩行補助杖

車いす
電動車いす

車いす付属品

スロープ

移動用リフト

1 エレベティング・スイングアウト機構 KA800シリーズ用 (カワムラサイクル)

脚部角度とパッド位置が調節でき、膝を曲げられない方に適しています。



TAIS:00160-Z00068

●重量:約3kg

内利用者負担
(1割) **50円/月**

レンタル料金
500円/月

2 オアシスポジティブ用 スイングアウト エレベティングユニット (松永製作所)

対応可能
オアシス
自走・介助



使用例

MATSUNAGA-EL

TAIS:00066-000297

●重量:2.7kg(片側)

内利用者負担
(1割) **100円/月**

レンタル料金
1,000円/月

3 拳上式・開き式・着脱式 (日進医療器) フットレッグサポート

対応可能
ウルトラシリーズ
U2W、U2W・BG
U7、U6
UC・Lo



使用例

SPF NG

TAIS:00175-000347

●重量:3.8kg

内利用者負担
(1割) **150円/月**

レンタル料金
1,500円/月

(NAH-UC・Lo装着時の本体増加重量は2.5kg)

4 車いす杖置き (杖立て) (カワムラサイクル)

お出かけの時も安心、取外しも簡単面ファスナー固定式。



ベルト止め

受けカゴ



KY40276

TAIS:00160-000169

内利用者負担
(1割) **50円/月**

レンタル料金
500円/月

5 アームサポートうでささえ (カワムラサイクル) (左右兼用)

腕のずれ・落下を防ぎます。



●本体寸法:幅9.5cm×高さ8.5cm×長さ15cm
腕受け部寸法:幅6.5cm×高さ3.5cm×長さ15cm

UDESASAE

TAIS:00160-000218

内利用者負担
(1割) **100円/月**

レンタル料金
1,000円/月

6 ストップアンドスライド (加地)

車いす上での前すべり予防に。一方方向にのみすべり止めが効くストップ&スライド機能。表面の軟質樹脂が身体の滑りを解消。クッションの上に置いて置いても利用可能。



PHS01-GR1

TAIS:00540-000053

●サイズ:幅40×奥行40cm
●重量:0.2kg●カラー:グレー

内利用者負担
(1割) **100円/月**

レンタル料金
1,000円/月

7 スーパーヘッド (アルバジャパン)

姿勢を安定させます。今お使いの車いすに取り付け可能。ワンタッチで収納。



※取付可能な車いす 背パイプ径19~22mm
座幅36~44cm
●背部分:41×36×28cm●重量:1.1kg

SH-01

非課税

TAIS:00156-000015

内利用者負担
(1割) **150円/月**

レンタル料金
1,500円/月

8 サポートシート (帝人フロンティア)

幅40cmの標準型車いすに差込んでバックルをとめるだけの簡単装着で頭部の支持と姿勢保持をサポート出来ます。
※座シート奥パイブ内寸39cm (肘掛けが干渉する場合はその内寸40cm) 以内の車いすには取付できません。
※背シートと座シートが一体となっている車いすには装着できません。



●サイズ:幅40(差込口幅39)×全長90×厚み3cm
●重量:約1.5kg

KG-0001BK

非課税

TAIS:01178-000001

内利用者負担
(1割) **150円/月**

レンタル料金
1,500円/月

※一定所得の割合により介護保険負担額が2割、3割になります。詳しくは担当までお問い合わせください。

※非課税の表示がある商品には、消費税がかかりません。また、課税対象商品の消費税は内税として表示料金に含まれています。

※内利用者負担とは、介護保険適用時の自己負担額となります。商品の仕様・デザイン等はメーカー製造時期により若干異なる場合があります。

車いす (電動式)

アシストタイプ

1 介助用電動アシスト車いす アシストホイールライト (ナブテスコ)

上り坂は電動アシスト、下り坂は自動ブレーキで介護負担を軽減。電動車いす史上、ダントツの“最軽量＆低価格”で、今まで電動車いすの利用を諦めていた方も利用可能。

重量 16.9kg
車輪サイズ 前輪6×前輪16インチ
連続走行距離 約7km
実用登坂角度 10°
充電時間 約2時間10分
使用者最大体重 75kg

■材質/フレーム:アルミ
■機能/折りたたみ式(幅33.5cm)、背もたれ位置前後調整可、フットレスト高さ調整(4段階)、実用登坂角度10°、充電器、エアータイヤ、ニッケル水素バッテリー

NAW-16F-SD-LT

TAIS:00025-000023 非課税

内利用者負担 1,000円/月
レンタル料金 10,000円/月

2 介助用・電動補助装置付き車いす ハイパワー型アシストホイール (ナブテスコ)

上り坂ではモーターが押し力をアシスト。下り坂では自動的に電気のブレーキが働きます。(マイコン制御/ニッケル水素バッテリー使用)

外出時の介護者の大きな味方となります。

重量 24kg
安全 ベルト
ヒジ掛 跳ね上げ
ヒジ掛 脱着式
脚部 スイングアウト
脚部 脱着
実用登坂角度 14°
充電時間 約2時間
使用者最大体重 100kg

■作動距離/時間: 8km/2時間

NAW-16C-DT-HP
NAW-16C-DT-HP-G

TAIS:00025-000012 非課税

内利用者負担 1,500円/月
レンタル料金 15,000円/月

ジョイスティックタイプ

3 M-JWX-1 Plus (ミキ) JWX-1 Plusユニットを装着した、高性能な軽量コンパクト電動車いす。ウイング機能や高さ調整式アームサポートが付いて使いやすくなっています。

使いやすい自走操作部
乗り降りの際や搭乗時など、状況に応じて好きな位置へ動かせます。

介助用操作部
介助者側からも電動操作が可能です。(右側のみ)

■折りたたみ寸法/全長81×全高76.5×全幅36.5cm
ニッケル水素バッテリー

M-JWX-1 Plus-E 介助操作部無
TAIS:00122-000542

M-JWX-1 Plus 介助操作部有
TAIS:00122-000541

内利用者負担 2,000円/月
レンタル料金 20,000円/月

内利用者負担 2,300円/月
レンタル料金 23,000円/月

※介助用操作部なしタイプのM-JWX-1 Plus_Eもございます。

4 SKT_JUX Plus (ミキ) 室内の狭い場所をスイスイ移動できるスレンダー車いす“スキッド”にヤマハ製電動ユニット「ジョイユニットXプラス」を装着した電動車いす。びっくりするほどコンパクト！

電動/手動切り替えクラッチ
切り替えて電動の車いすとしても使用できます。

■折りたたみ寸法/全長77×全高81×全幅37cm
ニッケル水素バッテリー

SKT-JUX Plus-E 介助操作部無
TAIS:00122-000540

SKT-JUX Plus 介助操作部有
TAIS:00122-000539

内利用者負担 2,000円/月
レンタル料金 20,000円/月

内利用者負担 2,300円/月
レンタル料金 23,000円/月

※介助用操作部なしタイプのSKT_JUX Plus_Eもございます。

※一定所得の割合により介護保険負担額が2割、3割になります。詳しくは担当までお問い合わせください。
※非課税の表示がある商品には、消費税がかかりません。また、課税対象商品の消費税は内税として表示料金に含まれています。※内利用者負担とは、介護保険適用時の自己負担額となります。商品の仕様・デザイン等はメーカー製造時期により若干異なる場合があります。※電動車いすの連続走行距離は走行条件やバッテリー状態等により表示の数値と異なる場合があります。

- 特殊寝台
- 特殊寝台付属品
- 床ずれ防止用具
- 体位変換器
- 認知症老人
- 徘徊感知機器
- 購入対象品他
- 介護保険対象外
- 自動排泄処理装置
- 交換可能部品
- 手すり
- 歩行器
- 歩行補助杖
- 車いす
- 車いす付属品
- スロープ
- 移動用リフト

ジョイスティックタイプ/ハンドルタイプ

特殊寝台

特殊寝台付属品

床ずれ防止用具

体位変換器

認知症老人徘徊感知機器

購入対象品他介護保険対象外

自動排他処理装置交換可能部品

手すり

歩行器

歩行補助杖

車いす電動車いす

車いす付属品

スクロープ

移動用リフト

1 アクティブチェア普通型 PASEO (今仙技術研究所)

安全・快適性を追求した高性能電動車いすです。



操作ボックス
※PASEOを要する「操作ボックス」

環境や体調に合わせて気軽に走行モード(最大3つのモード)が変更できるようになりました。

免許不要



重量	連続走行距離	走行速度	実用登坂角度	充電時間最大
83.5kg	約36km	1~6km/h	8°	約12時間

バッテリーを含む

EMC-270	非課税	使用者最大体重
		100kg

TAIS:00075-000026

- 全長:101cm ●全幅:59.8cm ●全高:95cm
- 最大速度:6km/h・後進時:2.3km/h(「高速」設定時)
- 最小回転半径:0.8m

内利用者負担 レンタル料金

〈1割〉2,300円/月 23,000円/月

2 ハンドル形電動車いす スーパーポルカー デラックスモデル (福伸電機)

ゆったりとしたスタンダードなボディサイズ。使う人の気持ち考えた充実機能が満載。「安心・安全」「便利」「快適」にこだわったモデルです。

免許不要



重量	連続走行距離	ノーバンクタイヤ	使用者最大体重
111kg	約29km		100kg

(積載物含む)

SPX-4500	非課税	使用者最大体重
		100kg

TAIS:00168-000022

- 全長:119cm ●全幅:66.5cm ●全高:107cm
- 最高速度:前進6km/h 後進2km/h
- 最小回転半径:1.5m

内利用者負担 レンタル料金

〈1割〉2,000円/月 20,000円/月

スーパーポルカー用付属品

3 ステッキスタンド



TAIS:00168-000009

4 松葉杖スタンド



TAIS:00168-000007

内利用者負担 レンタル料金

〈1割〉50円/月 500円/月

5 タウンカート (スズキ)

免許不要



コンパクトで小回りが利く
タウン仕様のセニアカー。



ウインカー兼ポジションランプ LEDランプ 前後方点滅 LEDランプ 大径タイヤ280mm 転動防止タイヤ

重量	連続走行距離	最大登坂角度	充電時間最大	ノーバンクタイヤ
70kg	約22km	10°	約12時間	

バッテリーを含む
総重量88kg

TC1A5	非課税	使用者最大体重
		75kg

(積載物含む)

TAIS:00152-000023

- 全長:114cm ●全幅:67cm ●全高:109cm
- 最小回転半径:1.1m

内利用者負担 レンタル料金

〈1割〉1,800円/月 18,000円/月

6 セニアカー (スズキ)

免許不要



買い物に便利な25Lサイズの
大型バスケット
(最大積載量5kg)

安心のお知らせ機能

表示灯や音声・ブザーが前後左右の傾斜、後進や右左折、充電状態等をお知らせします。

重量	連続走行距離	最大登坂角度	充電時間最大	ノーバンクタイヤ
68kg	約33km	10°	約12時間	

バッテリーを含む
総重量100kg

ET4D7	非課税	使用者最大体重
		100kg

(積載物含む)

TAIS:00152-000022

- 全長:119cm ●全幅:65cm ●全高:108cm
- 最小回転半径:1.45m

内利用者負担 レンタル料金

〈1割〉2,000円/月 20,000円/月

タウンカート・セニアカー用

7 ステッキホルダー



重量
0.52kg

210430110

TAIS:00152-000014

- サイズ:内径7.2×長さ36cm 直径60mm

内利用者負担 レンタル料金

〈1割〉50円/月 500円/月

*一定所得の割合により介護保険負担額が2割、3割になります。詳しくは担当までお問い合わせください。

*非課税の表示がある商品には、消費税がかかりません。また、課税対象商品の消費税は内税として表示料金に含まれています。*内利用者負担とは、介護保険適用時の自己負担額となります。商品の仕様・デザイン等はメーカー製造時期により若干異なる場合があります。*電動車いすの連続走行距離は走行条件やバッテリー状態等により表示の数値と異なる場合があります。

車いす (電動式)

もっと外に出かけたくなる。暮らしを楽しくする新しい"クルマ"

電動カート

1 WHILL Model ck ウィル モデル シーケー (ウィル)

- 重量 **52kg**
- 連続走行距離 **約16km**
- 走行速度 **1~6km/h**
- 実用登坂角度 **10°**
- 充電時間 **約5時間**
- ノーバンク **タイヤ**
- 使用者最大体重 **115kg**

免許不要



カラーバリエーション (6色)

- ブラック
- ゴールド
- ピンク
- ホワイト
- ブルー
- グレー



20ℓの大容量かごで買い物にも便利。足元にあるためスムーズに出し入れが可能です。

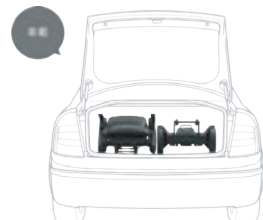

セダントタイプのトランクにも入られます。外出先で組み立てれば、そこでの移動も安心です。



一般的なハンドレール型電動車椅子は最小回転半径約145cm

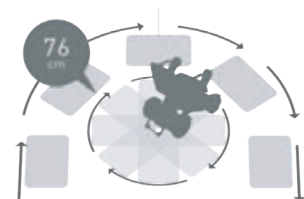

オムニホイールは24個の小さなタイヤが集まった1つのタイヤです。小さなタイヤが一つ一つ横に回ることで、76cmの回転半径を実現します。

ココがポイント!



今までにないスタイリッシュなデザイン



圧倒的なコンパクトさで歩道や室内での走行を快適に



3ステップで分解、車載もラクラク

WHIL-CK01

非課税

TAIS:01520-000005

- 寸法:全幅55cm、全長98.5cm、奥行98.5cm、高さ、74~90cm
- バッテリー:リチウムイオン電池

内利用者負担

<1割> **2,500円/月**

レンタル料金

25,000円/月

- 速度範囲:~6km/h ■実用登坂角度:10°
- 走行距離:16km ■作動距離/時間:8km/2時間

2 リチウムイオンバッテリー

WHILL Model CK に搭載しているバッテリーです。予備バッテリーを持つことで充電切れの心配なく、外出できます。

後方からの視認性を高めるテールランプ、また側面に電池の残量が分かるLEDライトがついています。サイズ:250mm x 150mm x 121mm 重量:2.8kg 種別:リチウムイオンバッテリー、容量:10Ah、電圧:25.2V、取外し:可

*本体には1つ付属しています

WHL-C10 TAIS:01520-000007



内利用者負担 <1割> **450円/月**

レンタル料金 **4,500円/月**

3 杖ホルダー

WHILL Model CK 専用の杖ホルダーです。T字杖・クランチ型杖・松葉杖を本体に固定できます。※対応可能な杖の本数は1本になります。サイズ:88.9mm x 107.4mm x 142.9mm 重量:約150g

スペック:材質はプラスチックを使用

- *本体と同時購入のみ非課税となります。
- *取り付けには工具が必要です。

WHL-C11 TAIS:01520-000008



内利用者負担 <1割> **50円/月**

レンタル料金 **500円/月**

4 骨盤ベルト

骨盤の後傾や、すり落ちを抑えます。坂道でも座位をしっかりと安定させ、日常生活における不安感をサポートします。サイズ:65mm x 550~250mm 重量:約240g

- *本体と同時購入のみ非課税となります。
- *取り付けには工具が必要です。

WHL-C12 TAIS:01520-000009



内利用者負担 <1割> **100円/月**

レンタル料金 **1,000円/月**

5 ラメロミニバスケットセット (Model C)

サイズ:横320mm x 縦200mm x 高さ240mm (容量:12L) スペック:耐荷重7Kg

*取り付けには工具が必要です。

WHL-C18 TAIS:01520-000015



内利用者負担 <1割> **100円/月**

レンタル料金 **1,000円/月**

※一定所得の割合により介護保険負担額が2割、3割になります。詳しくは担当までお問い合わせください。

※非課税の表示がある商品には、消費税がかかります。また、課税対象商品の消費税は内税として表示料金に含まれています。※内利用者負担とは、介護保険適用時の自己負担額となります。商品の仕様・デザイン等はメーカー製造時期により若干異なる場合があります。※電動車いすの連続走行距離は走行条件やバッテリー状態等により表示の数値と異なる場合があります。

特殊寝台

特殊寝台付属品

床ずれ防止用具

体位変換器

認知症老人徘徊感知機器

購入対象品他介護保険対象外

自動排泄処理装置交換可能部品

手すり

歩行器

歩行補助杖

車いす電動車いす

車いす付属品

スロープ

移動用リフト

1 ワイドスライドスロープ (イーストアイ)

- 必要な時に、簡単に長く伸ばして使える車いす用スロープ。
- アルミ製で軽く、簡単に小さく収納。
- 走行部と接地面に滑り止めテープ付き。



※2本あたりの耐荷重200kg

No	TAISコード	全長×全幅(拡張時)	重さ	適用段差	内利用者負担 1割	レンタル料金 (月額)
1	ESW	00465-000070	148×26cm	4.5Kg	~30cm	250円 2,500円
2	ESWL	00465-000071	217×26cm	1本/7.3Kg セット/14.6Kg	~45cm	350円 3,500円
3	ESK300	00465-000090	301×25cm	1本/8.8Kg セット/17.6Kg	~52cm	500円 5,000円

2 折りたたみ式携帯スロープ デクパック (ケアメディックス)

- 重量はアルミの1/3 ● 最大荷重300kg
- 表面スベリ止め ● 裏面すれ止めゴム材使用

パーソナル

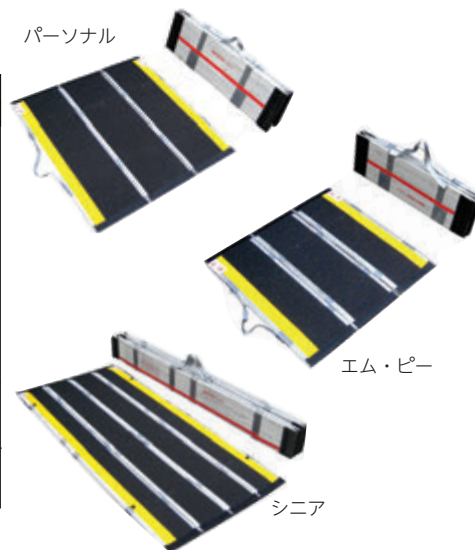

Em-Pee

シニア

No	TAISコード	個称	全長×全幅(拡張時)	重さ	最大適用段差	内利用者負担 1割	レンタル料金 (月額)
1	LKM-17	00093-Z00001	パーソナル (3ツ折)	70.0×73.5cm	約4kg	17cm	300円 3,000円
2	LKM-22	00093-000001	Em・ピー (3ツ折)	87.5×84cm	約5kg	22cm	350円 3,500円
3	LKM-30	00093-Z00003	シニア (4ツ折)	120×74cm	約7kg	30cm	400円 4,000円
4	LKM-34	00093-Z00004	シニア (4ツ折)	135×74cm	約8kg	34cm	500円 5,000円
5	LKM-41	00093-Z00005	シニア (4ツ折)	165×74cm	約10kg	41cm	600円 6,000円
6	LKM-50	00093-Z00007	シニア (4ツ折)	200×74cm	約12kg	50cm	700円 7,000円

3 ダンスロープライトスリム (ダンロップホームプロダクツ)

- ダンスロープライトよりスリムな幅74.5cmでより設置対応しやすくなりました。



No	TAISコード	全長×全幅(拡張時)	重さ	最大適用段差	内利用者負担 1割	レンタル料金 (月額)
1	R-125SL	00532-000021	125×74.5cm	約5kg	30cm	500円 5,000円
2	R-165SL	00532-000020	165×74.5cm	約7kg	40cm	600円 6,000円
3	R-205SL	00532-000019	205×74.5cm	約9kg	50cm	600円 6,000円
4	R-245SL	00532-000018	245×74.5cm	約11kg	60cm	700円 7,000円
5	R-285SL	00532-000017	285×74.5cm	約13kg	70cm	800円 8,000円



カーボンファイバーをふんだんに使用

4 ダンスロープライト (ダンロップホームプロダクツ)



No	TAISコード	全長×全幅(拡張時)	重さ	最大適用段差	内利用者負担 1割	レンタル料金 (月額)
1	R-125E	00532-000034	125×78.5cm	約6kg	30cm	500円 5,000円
2	R-165E	00532-000033	165×78.5cm	約7.5kg	40cm	600円 6,000円
3	R-205E	00532-000032	205×78.5cm	約9.5kg	50cm	600円 6,000円
4	R-255E	00532-000031	255×78.5cm	約13.5kg	60cm	700円 7,000円



※一定所得の割合により介護保険負担額が2割、3割になります。詳しくは担当までお問い合わせください。
 ※非課税の表示がある商品には、消費税がかかりません。また、課税対象商品の消費税は内税として表示料金に含まれています。
 ※内利用者負担とは、介護保険適用時の自己負担額となります。商品の仕様・デザイン等はメーカー製造時期により若干異なる場合があります。

特殊寝台

特殊寝台付属品

床ずれ防止用具

体位変換器

認知症老人
徘徊感知機器

購入対象品他
介護保険対象外

自動排泄処理装置
交換可能部品

手すり

歩行器

歩行補助杖

車いす
電動車いす

車いす付属品

スロープ

移動用リフト

5 Lスロープ FK (シコク)

●設置角度が選べるので、今まで設置の難しかった斜めかまちにも設置ができ、スロープの設置可能場面が広がります。

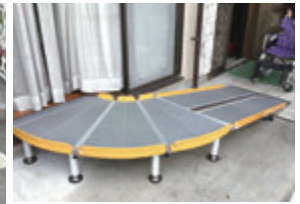

※介助者同伴でご使用ください。

No	TAIS コード	スロープ長さ(LS)	重さ	対応段差	内利用者負担	
					1割	レンタル料金(月額)
1	643-210	01235-000173	100cm	約6.1kg (勾配10°) 17cmまで	900円	9,000円
2	643-212	01235-000174	125cm	約7.3kg (勾配10°) 22cmまで	1,000円	10,000円
3	643-215	01235-000175	150cm	約8.4kg (勾配10°) 26cmまで	1,000円	10,000円
4	643-217	01235-000176	175cm	約9.6kg (勾配10°) 30cmまで	1,200円	12,000円
5	643-220	01235-000177	200cm	約10.7kg (勾配10°) 34cmまで	1,200円	12,000円

6 ケアスロープ (ケアメディックス)

●狭い間口にも使用しやすい幅70cmのエッジ付スロープです。
●最大荷重: 300kg ●アルミ製脱輪防止エッジ採用

No	TAIS コード	全長×全幅(拡張時)	重さ	最大適用段差	内利用者負担	
					1割	レンタル料金(月額)
1	CS-65	00093-000015	65×70cm	約3kg	15cm	250円 2,500円
2	CS-100	00093-000016	100×70cm	約5kg	24cm	
3	CS-120	00093-000017	120×70cm	約6kg	30cm	
4	CS-150	00093-000018	150×70cm	約8kg	37cm	300円 3,000円
5	CS-175	00093-000019	175×70cm	約9kg	43cm	
6	CS-200	00093-000020	200×70cm	約10kg	50cm	350円 3,500円
7	CS-240	00093-000021	240×70cm	約12kg	60cm	
8	CS-285C	00093-000038	285×70cm	約15kg	73cm	450円 4,500円
						600円 6,000円



7 ケアスロープ J (ケアメディックス)

●ケアスロープ2台、ジョイント台1台を組み合わせた車いす用の長尺スロープです。

No	TAIS コード	ジョイント台高さ(下端側スロープ傾斜角)	下端側スロープ	上端側スロープ	スロープ全長(ジョイント台含む)	適応段差目安表(上端側スロープ傾斜角)	内利用者負担	
							1割	レンタル料金(月額)
1	CSJ-300	00093-000022	CS-150		313cm	38cm(8°)~53cm(12°)	600円	6,000円
2	CSJ-325	00093-000023				41cm(8°)~58cm(12°)		
3	CSJ-350	00093-000024				44cm(8°)~63cm(12°)		
4	CSJ-390	00093-000025				50cm(8°)~71cm(12°)		
5	CSJ-435	00093-000043				56cm(8°)~81cm(12°)		
6	CSJ-350W	00093-000044	CS-175		363cm	41cm(8°)~58cm(12°)	600円	6,000円
7	CSJ-375	00093-000045				44cm(8°)~63cm(12°)		
8	CSJ-415	00093-000046				50cm(8°)~71cm(12°)		
9	CSJ-460	00093-000047	CS-200		413cm	56cm(8°)~81cm(12°)	900円	9,000円
10	CSJ-400	00093-000048				44cm(8°)~63cm(12°)		
11	CSJ-440	00093-000049				50cm(8°)~71cm(12°)		
12	CSJ-485	00093-000050				56cm(8°)~81cm(12°)		
13	CSJ-480	00093-000051				53cm(8°)~71cm(12°)		
14	CSJ-525	00093-000052	CS-240C		493cm	56cm(8°)~81cm(12°)	1,050円	10,500円
15	CSJ-570	00093-000053				583cm		



ケアスロープ®J
ケアスロープJとして
貸与マークを取得済み



上端側設置スロープ段差目安表

上端側CSタイプ	上端側適応段差目安表(図①部分の段差目安)
CS-150	38cm(8°)~53cm(12°)
CS-175	41cm(8°)~58cm(12°)
CS-200	44cm(8°)~63cm(12°)
CS-240C	50cm(8°)~71cm(12°)
CS-285C	56cm(8°)~81cm(12°)

ケアスロープ設置例

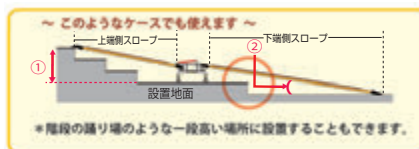

【下端側適応段差目安】CSタイプ……ジョイント台高さ(②の角度)

CS-150	……21cm(8°)~26cm(10°)
CS-175	……21cm(7°)~26cm(9°)
CS-200	……21cm(6°)~26cm(8°)
CS-240C	……21cm(5°)~26cm(6°)
CS-285C	……21cm(4°)~26cm(5°)

ジョイント台と下端スロープの設置地面がフラットである場合、下端側に設置するスロープの長さが長いほど、②の傾斜角度が緩やかになります。



※一定所得の割合により介護保険負担額が2割、3割になります。詳しくは担当までお問い合わせください。
※非課税の表示がある商品には、消費税がかかりません。また、課税対象商品の消費税は内税として表示料金に含まれています。
※内利用者負担とは、介護保険適用時の自己負担額となります。商品の仕様・デザイン等はメーカー製造時期により若干異なる場合があります。

8 ダイヤスロープ (シンエイテクノ) 室内

● 床に置くだけ簡単設置のゴム製スロープです。住宅改修が出来ない所の敷居段差解消にお勧めです。

屋内ダイヤスロープ DS-76 シリーズ (幅 76cm)

No	TAIS コード	高さ	奥行 A	有効幅 B	勾配度数
1	DS76-05	0.5cm	1.5cm	75cm	14
2	DS76-10	1.0cm	3.5cm	73cm	14
3	DS76-15	1.5cm	5.5cm	71cm	14
4	DS76-20	2.0cm	7.5cm	69cm	14
5	DS76-25	2.5cm	9.5cm	67cm	14
6	DS76-30	3.0cm	11.5cm	65cm	14
7	DS76-35	3.5cm	13.5cm	68cm	14
8	DS76-40	4.0cm	15.5cm	66cm	14
9	DS76-45	4.5cm	17.5cm	64cm	14
10	DS76-50	5.0cm	20.0cm	62cm	14
11	DS76-55	5.5cm	20.0cm	62cm	15.5
12	DS76-60	6.0cm	20.0cm	62cm	17
13	DS76-65	6.5cm	20.0cm	62cm	18.5
14	DS76-70	7.0cm	27.3cm	62cm	14

内利用者負担 レンタル料金
 (1割) **50円/月** **500円/月**

No	TAIS コード	高さ	奥行 A	有効幅 B	勾配度数
15	DS76-75	7.5cm	27.3cm	66cm	15.1
16	DS76-80	8.0cm	27.3cm	66cm	16.1
17	DS76-85	8.5cm	27.3cm	66cm	17.1

内利用者負担 レンタル料金
 (1割) **100円/月** **1,000円/月**

No	TAIS コード	高さ	奥行 A	有効幅 B	勾配度数
18	DS76-90	9.0cm	35.4cm	66cm	14
19	DS76-95	9.5cm	35.4cm	66cm	14.8
20	DS76-100	10cm	35.4cm	66cm	15.6

内利用者負担 レンタル料金
 (1割) **150円/月** **1,500円/月**

屋内ダイヤスロープ DS-100 シリーズ (幅 100cm)

No	TAIS コード	高さ	奥行 A	有効幅 B	勾配度数
1	DS100-10	1.0cm	3.5cm	97cm	14
2	DS100-15	1.5cm	5.5cm	95cm	14
3	DS100-20	2.0cm	7.5cm	93cm	14
4	DS100-25	2.5cm	9.5cm	91cm	14
5	DS100-30	3.0cm	11.5cm	89cm	14
6	DS100-35	3.5cm	13.5cm	92cm	14
7	DS100-40	4.0cm	15.5cm	90cm	14
8	DS100-45	4.5cm	17.5cm	88cm	14

内利用者負担 レンタル料金
 (1割) **50円/月** **500円/月**

No	TAIS コード	高さ	奥行 A	有効幅 B	勾配度数
9	DS100-50	5.0cm	20.0cm	86cm	14
10	DS100-55	5.5cm	20.0cm	86cm	15.5
11	DS100-60	6.0cm	20.0cm	86cm	17

内利用者負担 レンタル料金
 (1割) **80円/月** **800円/月**

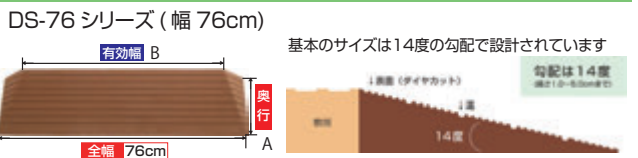
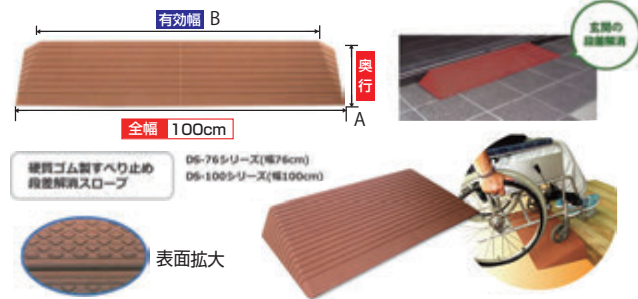

屋外ダイヤスロープ 室外

No	TAIS コード	高さ	奥行 A	有効幅 B	勾配度数
1	DS076-05	0.5cm	3.5cm	73cm	7
2	DS076-10	1.0cm	3.5cm	73cm	14
3	DS076-15	1.5cm	5.5cm	71cm	14
4	DS076-20	2.0cm	7.5cm	69cm	14
5	DS076-25	2.5cm	9.5cm	67cm	14
6	DS076-30	3.0cm	11.5cm	65cm	14

内利用者負担 レンタル料金
 (1割) **50円/月** **500円/月**

No	TAIS コード	高さ	奥行 A	有効幅 B	勾配度数
7	DS076-35	3.5cm	13.5cm	67cm	14
8	DS076-40	4.0cm	15.5cm	66cm	14
9	DS076-45	4.5cm	17.5cm	64cm	14
10	DS076-50	5.0cm	20.0cm	62cm	14

内利用者負担 レンタル料金
 (1割) **100円/月** **1,000円/月**



No	TAIS コード	高さ	奥行 A	有効幅 B	勾配度数
11	DS076-55	5.5cm	20.0cm	62cm	15.5
12	DS076-60	6.0cm	20.0cm	62cm	17
13	DS076-65	6.5cm	20.0cm	62cm	18.5

内利用者負担 レンタル料金
 (1割) **100円/月** **1,000円/月**

No	TAIS コード	高さ	奥行 A	有効幅 B	勾配度数
14	DS076-70	7.0cm	27.3cm	66cm	14
15	DS076-75	7.5cm	27.3cm	66cm	15.1

内利用者負担 レンタル料金
 (1割) **130円/月** **1,300円/月**

No	TAIS コード	高さ	奥行 A	有効幅 B	勾配度数
16	DS076-80	8.0cm	27.3cm	66cm	16.1
17	DS076-85	8.5cm	27.3cm	66cm	17.1
18	DS076-90	9.0cm	35.4cm	66cm	14
19	DS076-95	9.5cm	35.4cm	66cm	14.8
20	DS076-100	10.0cm	35.4cm	66cm	15.6

内利用者負担 レンタル料金
 (1割) **200円/月** **2,000円/月**

※一定所得の割合により介護保険負担額が2割、3割になります。詳しくは担当までお問い合わせください。
 ※非課税の表示がある商品には、消費税がかりません。また、課税対象商品の消費税は内税として表示料金に含まれています。
 ※内利用者負担とは、介護保険適用時の自己負担額となります。商品の仕様・デザイン等はメーカー製造時期により若干異なる場合があります。

- 特殊寝台
- 特殊寝台付属品
- 床ずれ防止用具
- 体位変換器
- 認知症老人徘徊感知機器
- 購入対象品他介護保険対象外
- 自動排泄処理装置交換可能部品
- 手すり
- 歩行器
- 歩行補助杖
- 車いす
- 車いす付属品
- スロープ
- 移動用リフト

移動用リフト

福祉用具貸与 171012 介護予防福祉用具貸与 671012

生活にリズムをつけるため、環境を整え身体状況に合わせて配置しましょう。

1 独立宣言ローザ (コムラ製作所)

独立宣言の低床モデルシートはコンパクトシート。

- 座板の厚みが1.5cmの低床タイプ。
- 座板が低いので、床からの乗り降りが楽に行えます!
- 表面には、足などが触れると座板の下降が停止する安全スイッチ付。
- 最高位置を一度設定すればいつも同じ高さで止まるからスリリと安全に立ち座りができます。



座面高さ1.5~61cm

- サイズ:幅55×高さ97.5×奥行81cm
- 重量:42kg ■最大許容荷重:80kg(座面)

DSRS-C TAIS:00088-000022

内利用者負担 レンタル料金
 〈1割〉 **800円/月** **8,000円/月**

2 独立宣言エコライト (コムラ製作所)

独立宣言のスタンダードモデル静音性に優れた昇降機能を使用。

- レバー操作ひとつで椅子が上下動
- 座板の下にはさまれ防止機能付き
- 設置スペースは座布団1枚分程度
- 肘掛け跳ね上げ式

床や畳から腰・ひざに負担をかけず立ち上げれる

在庫限り



座面高さ16~57.5cm

- サイズ(全開時):幅62×高さ84×奥行78cm
- 重量:36kg ■最大許容荷重:100kg(座面)
- 電源:AC100V/h

DSER TAIS:00088-000012

内利用者負担 レンタル料金
 〈1割〉 **900円/月** **9,000円/月**

3 独立宣言フロンティア (コムラ製作所)

独立宣言のデラックスモデル。

- レバースイッチひとつの簡単操作
- 肘掛けは跳ね上げ式
- 移動用キャスター付き
- 座面傾斜高を2段階で調節可能

座板上下・傾斜の高級機

在庫限り



座面高さ16~57cm

- サイズ(全開時):幅63×高さ93×奥行89cm
- 重量:42kg ■最大許容荷重:100kg(座面)
- 電源:AC100V

DSFR TAIS:00088-000013

内利用者負担 レンタル料金
 〈1割〉 **1,000円/月** **10,000円/月**

4 独立宣言くるり (コムラ製作所)

座板が左右90度回転できるようになりました。



安全スイッチ 座板回転解除レバー

座面高さ16~57cm

- サイズ:幅64~58×高さ84.5×奥行89.5cm
- 重量:45kg ■最大許容荷重80kg

DSKR TAIS:00088-000017

内利用者負担 レンタル料金
 〈1割〉 **1,400円/月** **14,000円/月**

5 独立宣言リクライニング (コムラ製作所)

- いすの上下に加え、リクライニング、チルト機能も備えた電動昇降座椅子です。
- 座板の下に手足や物が挟まれるのを防ぐ安全装置付き。



座面高さ16~57.5cm

- サイズ:幅66×高さ95.5×奥行101.5cm
- 重量:45kg ■最大許容荷重100kg

DSREC TAIS:00088-000015

内利用者負担 レンタル料金
 〈1割〉 **1,500円/月** **15,000円/月**

6 バスリフト (TOTO)

浴槽で立ち座り安全にサポート。

- 充電時間約50分
- 連続運転回数/約10往復
- 浴槽の形によっては取付不可



- 操作が簡単
- コンパクト設計
- 面倒な工事は不要

アームレスト 乗換えキット 無料

- サイズ:幅64.5~76×奥行57.5×高さ15cm
- 製品質量:20kg(本体のみ15kg、シート部:5kg)
- 最大許容荷重100kg

EWB101N TAIS:00187-000111

内利用者負担 レンタル料金
 〈1割〉 **1,000円/月** **10,000円/月**

7 アルコー3000型Bタイプ (星光医療器製作所)

補助金具 無料

玄関先などの上がりかまちを安全に解消するリフト。

- サイズ(アジャスター含):幅53×奥行60.5×高さ76cm
- コード長さ:370cm
- 最低座高:42cm
- 最高座高:84cm
- 上下ストローク:42cm
- アジャスター調高幅:1.5cm
- 座マット寸:400φ
- 厚み2cm
- 重量:34kg
- 座面高:42~84cm

100461 内利用者負担 レンタル料金
 TAIS:00125-000012 〈1割〉 **1,200円/月** **12,000円/月**

8 アルコー6000型 (星光医療器製作所)

イスに座ったまま44~86cmの高さまで無段階で電動昇降します。



- サイズ幅56×奥行69.8×高さ80~122cm
- コード長さ:370cm
- 最低座高:44cm
- 最高座高:86cm
- 上下ストローク:42cm
- アジャスター調高幅:2.5cm
- 座マット寸:40×40cm
- 厚み6cm
- 重量:33kg

100574 内利用者負担 レンタル料金
 TAIS:00125-000056 〈1割〉 **1,300円/月** **13,000円/月**

※一定所得の割合により介護保険負担額が2割、3割になります。詳しくは担当までお問い合わせください。
 ※非課税の表示がある商品には、消費税がかかりません。また、課税対象商品の消費税は内税として表示料金に含まれています。
 ※内利用者負担とは、介護保険適用時の自己負担額となります。商品の仕様・デザイン等はメーカー製造時期により若干異なる場合があります。
 無料 は無料オプションになります。必要に応じて申し付け下さい。 ※各オプション品単品でのレンタルはできません。

特殊寝台
 特殊寝台付属品
 床ずれ防止用具
 体位変換器
 認知症老人
 徘徊感知機器
 購入対象品
 介護保険対象品
 自動排泄処理装置
 交換可能部品
 手すり
 歩行器
 歩行補助杖
 車いす
 電動車いす
 車いす付属品
 スロープ
 移動用リフト

生活にリズムをつけるため、環境を整え身体状況に合わせて配置しましょう。

1 床走行式電動介護リフト (パラマウントベッド)

- 安全使用荷重 205kg。剛性の高いアルミフレーム製
- 昇降時のハンガーのスイング量を軽減
- 昇降速度が10%向上(当社従来品との比較)
- 抜止め付きハンガーフック
- ハンドルの高さや支柱の取付高が調節可能
- 低床ベッド対応、操作しやすいダブルキャスター



- 全長:130cm
- 全幅:65~106cm ●全高:131~205cm ●質量:38kg

KQ-781 非課税 内利用者負担 レンタル料金
 TAIS:00170-000695 <1割> **1,500円/月** 15,000円/月

2 移乗サポートロボット Hug L1 (FUJI)

ベッドから車椅子、車椅子からお手洗いといった座位間の移乗動作や、脱衣場での立位保持をサポートするロボットです。



- サイズ:全長88×全幅55×高さ85~120cm
- 足乗せ台:外幅55×全高さ6.2cm
- 昇降速度:上昇2cm/sec 下降2cm/sec
- 重量:30kg(バッテリー含む)
- 動力供給形式:DC24V/
- キャスター径:前輪10cm 後輪5cm
- 最大使用者体重:100kg
- 充電時間:8時間
- 1回の充電で可能な使用回数:約100往復



L1-01 非課税 内利用者負担 レンタル料金
 TAIS:01666-000002 <1割> **2,400円/月** 24,000円/月

かるがる移乗



装置重量が30kgと軽く、また移動用キャスターも6個使用していますので立ち上がり後のお手洗いや車椅子への移動も軽快に行なえます。

オムツではなく、お手洗いへ



移乗助に力を使うことなく手軽にできますので、今までオムツを使っていた方もトイレでの快適に排泄が出来ます。

3 介護リフトつるべ B セット (モーター)

簡単な操作で静かに、優しく安全に移動ができます。

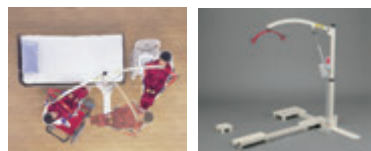

※吊り具(スリングシート)は別売となります。

アーム長さ:85cm/360°回転

●耐荷重:100kg ●支持対応高さ155cm **非課税**
 TAIS:00229-000005

内利用者負担 レンタル料金
 <1割> **1,800円/月** 18,000円/月

4 介護リフトつるべ 浴室用 (モーター)

快適な入浴をお手伝いするつるべ Fシリーズ



F1セット



F2Rセット

F2R(2関節タイプ)

- 耐荷重:100kg ●ステンレスアーム仕様
- 支持対応高さ185~240cm
- 回転部高さ.8段階調節可能 **非課税**

F1 F2R アーム長さ:70-85-95cm

F1セット TAIS:00229-000002
 F2Rセット TAIS:00229-000016

内利用者負担 レンタル料金
 <1割> **3,500円/月** 35,000円/月

5 吊り上げ式床走行リフト 移動移乗機かーるくん (早川テクノエイド研究所)

- 歩行困難な方を移乗介護。
- 腰痛でお困りの方、女性お一人でもトイレ・車椅子等への移乗助が簡単、スピーディーにできます。



KH-3B
 丸ペレット使用タイプ

- 最大幅:47cm(KH-3B)
- 高さ:3段階高さ調節104cm~108cm
- 重量:17kg
- 体重制限:90kg

KH-3B
 TAIS:01141-000002 **非課税**

内利用者負担 レンタル料金
 <1割> **2,000円/月** 20,000円/月

※一定所得の割合により介護保険負担額が2割、3割になります。詳しくは担当までお問い合わせください。
 ※非課税の表示がある商品には、消費税がかかりません。また、課税対象商品の消費税は内税として表示料金に含まれています。
 ※内利用者負担とは、介護保険適用時の自己負担額となります。商品の仕様・デザイン等はメーカー製造時期により若干異なる場合があります。

特殊寝台

特殊寝台付属品

床ずれ防止用具

体位変換器

認知症老人
 徘徊感知機器

購入対象品他
 介護保険対象外

自動排泄処理装置
 交換可能部品

手すり

歩行器

歩行補助杖

車いす
 電動車いす

車いす付属品

スロープ

移動用リフト

移動用リフト / 車椅子用電動昇降機

1 据え置き型コンパクトリフト リーチ (モルデン)

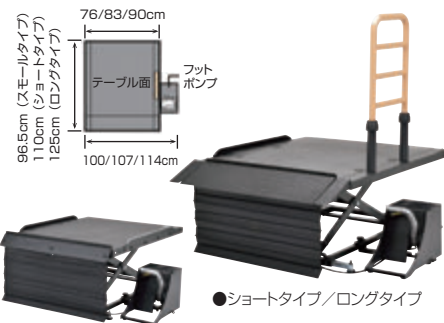

●スモールタイプ

●ショートタイプ/ロングタイプ

スモール TAIS:00054-000213
 ショート TAIS:00054-000170
 ロング TAIS:00054-000171

品番	サイズ	テーブル サイズ	フット ポンプ サイズ	手すり 部高さ	重量
スモールタイプ MREALTS	全長96.5 x 全幅100cm	長さ96.5 x 幅76cm	長さ36 x 幅21cm	—	53kg
ショートタイプ MREALT	全長110 x 全幅100/ 107/114cm (3段階調整)	長さ110 x 幅76/83 90cm (3段階調整)	長さ36 x 幅21cm	テーブル高さ + 70/75 /80cm (3段階調整)	62kg
ロングタイプ MREALTL	全長125 x 全幅100/ 107/114cm (3段階調整)	長さ125 x 幅76/83 90cm (3段階調整)	長さ36 x 幅21cm	テーブル高さ + 70/75 /80cm (3段階調整)	65kg

内利用者負担 レンタル料金

〈1割〉 **1,000円/月** 10,000円/月

2 車椅子用 段差解消リフト 直進タイプ (いづら)



定員1名

●設置面積目安
 全幅:130cm以上
 全長:150cm+車いす乗込みスペース

UD-320CS

TAIS:00084-000093

●スロープ寸法:幅72.8x長さ90cm ●ブリッジ寸法:幅72.8x長さ30cm ●テーブル内寸法:幅68.1x長さ106.5cm ●昇降範囲:6~65cm ●耐荷重:150kg ●重量:80kg

内利用者負担 レンタル料金

〈1割〉 **2,300円/月** 23,000円/月

3 車椅子用電動昇降機 (L字乗り込み仕様) (いづら)

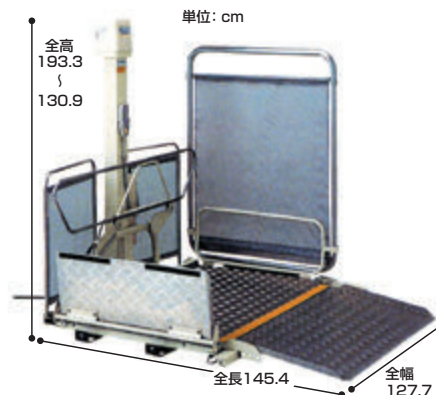

定員1名

●設置面積目安
 全幅:132cm以上
 全長:116cm+車いす乗込みスペース

UD-320CL

TAIS:00084-000094

●スロープ寸法:幅99x長さ50cm ●ブリッジ寸法:幅72.8x長さ30cm ●テーブル内寸法:幅73.4x長さ114cm ●昇降範囲:7~65.5cm ●耐荷重:150kg ●重量:94kg

内利用者負担 レンタル料金

〈1割〉 **2,400円/月** 24,000円/月

介護リフト用つり具 [介護保険 特定福祉用具購入対象商品]

4 入浴用シート パオメッシュブルー (モトー)



ハーフサイズ フルサイズ

●材質:テトロン
 ●耐荷重:140kg
 ●シートサイズ:
 (ハーフサイズ)70x100cm
 (フルサイズ)70x140cm

PA0140 ハーフサイズ

希望小売税込価格 **42,900円**

PA0150 フルサイズ

希望小売税込価格 **52,800円**

5 エヴァスリングシート (モトー)



ハーフタイプ フルタイプ

●材質:シート部ナイロン
 ●適応身長:中:150~190cm
 適応身長:小:135~150cm
 ●耐荷重:140kg

EVA240 フルサイズ(中)

EVA250 フルサイズ(小)

希望小売税込価格 各 **52,800円**

EVA210 ハーフサイズ(中)

EVA220 ハーフサイズ(小)

希望小売税込価格 各 **42,900円**

6 スリングシート (パラマウントベッド)



KQ-T57 KQ-T58

●素材:ポリエステルメッシュ
 ●耐荷重:120kg
 ●適応身長:148~175cm

KQ-T58(目安身長cm)

●S:~145cm

●M:145~155cm

●L:155~165cm

●LL:165~175cm

KQ-T58 フルサイズ(LL)

希望小売税込価格 **62,700円**

KQ-T58 フルサイズ(S.M.L)

希望小売税込価格 **60,500円**

KQ-T57(目安身長cm)

●S:~145cm

●M:145~160cm

●L:160~175cm

KQ-T57 ハーフサイズ(S.M.L)

希望小売税込価格 **50,600円**

7 ツーピースベルト10型 (明電興産)



●素材:芯部ナイロン/クッション部ポリブタジエン系
 スポンジ/身体接触部ウーリーナイロン系
 ストッキーネット

●適応身長:145cm以上

●耐荷重:120kg

希望小売税込価格 **38,280円**

*一定所得の割合により介護保険負担額が2割、3割になります。詳しくは担当までお問い合わせください。

*非課税の表示がある商品には、消費税がかかります。また、課税対象商品の消費税は内税として表示料金に含まれています。

*内利用者負担とは、介護保険適用時の自己負担額となります。商品の仕様・デザイン等はメーカー製造時期により若干異なる場合があります。