

介護保険購入サービス 特定福祉用具は購入価格の1割、若しくは2割・3割負担で購入できます。

特定福祉用具の購入サービス

特定福祉用具は要介護度ごとに定められている毎月の利用上限額とは別に毎年10万円を上限枠として購入費の9割又は8割・7割までが支給されます。特定福祉用具とは、介護に必要な用具で利用者の肌が直接接触するもの、例えばポータブルトイレ・入浴用品・特殊尿器などです。まず利用者が全額（10割）を支払って購入し、後で市町村役場へ申請して払い戻し（9割又は8割・7割）を受けます。（この方法を償還払いといいます）

- 1 支給対象者**は要介護認定を受けて**要支援～要介護5**と認定された方で且つ居宅で生活されている方。
- 2 利用限度額**は毎年4月1日から翌年3月末日までの**1年間で10万円（税込）**まで。
※限度額を超えた部分は全額自己負担となります。
- 3 原則、用途・機能が同じ福祉用具の再購入はできません。**
※同一種目であっても、用途及び機能が異なる場合、破損した場合、介護の程度が著しく重くなった場合は、再度購入が可能になる場合があります。
- 4 当社は、購入サービスの受領委任払い（1割若しくは2割・3割負担のみで購入）を実施している地域にも対応しています。**
- 5 当社は都道府県で指定を受けた特定福祉用具販売事業者**です。
- 6 介護保険対象外の商品**は**当社介護用品販売カタログ**をご覧ください。

※一定以上の所得のある場合、2割・3割の利用者負担になります。

特定福祉用具の購入サービス利用の流れ

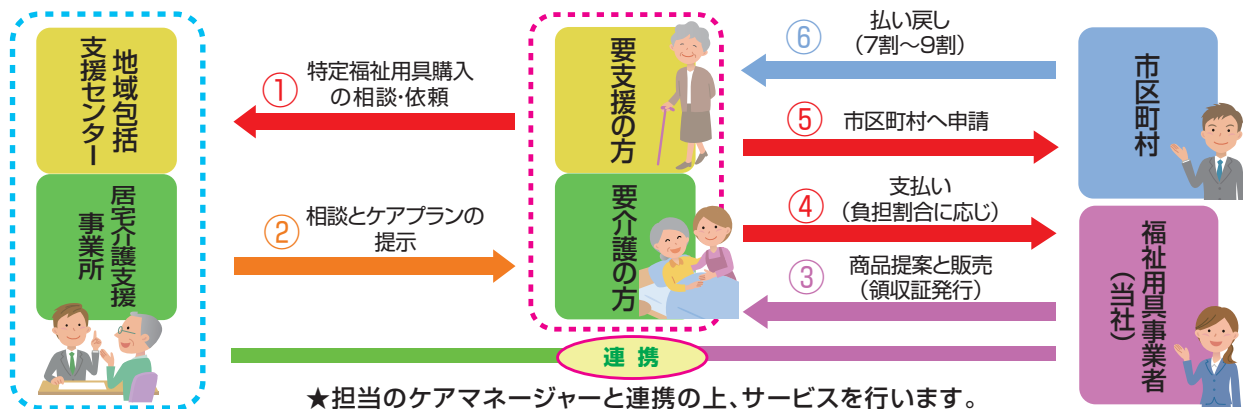

※市区町村により、申請方法が異なる場合がありますので詳しくは市区町村の窓口にてお問い合わせ下さい。
※申請には、支給申請書・領収証原本・商品カタログ・被保険者証・印鑑が必要となります。

介護保険で購入できる特定福祉用具商品例

腰掛け便座

- 和式便器の上に置いて腰掛けに変換するもの
- 洋式便器の上に置いて高さを補うもの
- 電動式又はスプリング式で便座から立ち上がる際に補助できる機能を有するもの
- ポータブルトイレ



入浴補助用具

- 入浴に際しての座位の維持・浴槽への出入り等の補助を目的とする用具であって次のいずれかに該当するもの
- 入浴用いす
 - 入浴台
 - 浴槽用手すり
 - 浴槽内いす
 - 浴室内すのこ
 - 浴槽内すのこ
 - 入浴介助ベルト



簡易浴槽

空気式又は折りたたみ式等で容易に移動できるものであって、取水又は排水のために工事をともなわないもの

移動用リフトの吊り具の部分

移動用リフト本体は貸与（レンタル）商品です。吊り具部分のみ購入商品になります。



自動排泄処理装置の交換可能部品

- 自動排泄処理装置のレシーバー、チューブ、タンク等のうち、尿や便の経路となるもの
- 要介護者又はその介護を行う者が容易に交換できるもの

次の場合、返品はお受けできません。

- 一度で使用になられた商品。
- レシート、領収書、納品書のない商品。
- 段ボールケース・パッケージ（袋・ケース）のない商品。
- 保証書・取扱説明書等の付属品がない商品。
- 商品購入後14日以上経過した商品。
- お客様のもとでキズや汚れが生じた商品。
- 設置組立+設置の商品。
- オーダー商品などのお客様のために特別加工した商品。

特殊寝台

特殊寝台付属品

床ずれ防止用具

体位変換器

認知症老人徘徊感知機器

購入対象品他
介護保険対象外

自動排泄処理装置
交換可能部品

手すり

歩行器

歩行補助杖

車いす
電動車いす

車いす付属品

スロープ

移動用リフト

腰掛便座・シャワーベンチ

それぞれの身体の状態に合った、使いやすい
トイレ用品を選ぶことは、自立への第一歩です。



■カタログ掲載価格は**メーカー希望小売価格**
(税込)です。実売価格につきましては、店頭もしくは
コールセンターへおたずね下さい。

腰掛便座

① ポータブルトイレGX

■足引きスペースを
設けているので
立ち上がりやすい



- 抗菌加工便座
- オイルダンパー
- 使用最大体重 100kg

仕様	重量(kg)	価格
標準便座	3.0	14,850円

② ポータブルトイレFX-CP"ちびくまくん"

■排泄姿勢・着座動作・移乗動作に配慮した
超コンパクトサイズ

- 抗菌加工便座
- オイルダンパー
- ひじ掛高さ調整
- 使用最大体重 100kg

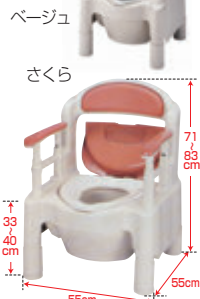

仕様	重量(kg)	価格
標準便座	10.8	28,050円
ソフト便座	10.9	34,650円
暖房便座	11.5	45,100円
快適脱臭	11.7	59,950円

③ ポータブルトイレ(座楽)ラフィーネ

■使う方の状態や体格に合わせて調整しやすい。
前後傾斜脚付き。 ミスティーパール



仕様	重量(kg)	価格
標準便座	9.5	31,900円

④ 家具調トイレコンパクト

■お求めやすい価格の家具調トイレ
使いやすさを考慮したアーチ支柱型

- 抗菌加工便座
- ひじ掛高さ調整
- オイルダンパー
- 使用最大体重 100kg



仕様	重量(kg)	価格
標準便座	13.5	39,600円
ソフト・快適脱臭	14.2	71,500円
暖房・快適脱臭	15.2	81,400円

⑤ 家具調トイレセレクトRひじかけはねあげL

■住環境・症状・体格に
合わせて選べる。

- 抗菌加工便座
- オイルダンパー
- ひじ掛高さ調整
- 使用最大体重 100kg



仕様	重量(kg)	価格
標準便座	17.8	69,300円
ソフト便座	17.8	75,900円

⑥ 家具調トイレ(座楽)シャワポット

■ベシックタイプ(PN-L21515)
肘掛け固定の標準タイプ

- ひじ掛けの安全カバーをスライドさせ、ボタンを押すとひじ掛けを無段階昇降させることができます。



仕様	重量(kg)	価格
ベシックタイプ	23.0	140,800円

〈座楽〉補助便座やわらか

■ひざへの負担を軽減します。



- 抗菌加工便座

仕様	重量(g)	価格
⑦ 高さ3cm	650	11,000円
⑧ 高さ6cm	900	13,750円

⑨ サニタリースHG両用式

■段差のある和式トイレに。
便座部分は簡単に取り外せるので、
お掃除も容易です。



- 抗菌加工便座
- オイルダンパー



仕様	重量(kg)	価格
標準便座	3.2	19,250円

こちらは介護保険購入サービス対象外商品です

⑩ ケスモン消臭シート ⑪ 消臭剤フォーム

■サッと溶けるシート。 ■24時間効果持続



内容量	価格
30枚入	1,320円



内容量	価格
280ml	1,430円

シャワーベンチ

⑫ 安寿おりたたみシャワーベンチFS



カラー	重量(kg)	価格
レッド、グリーン、ブルー	4.0	29,700円

⑬ コンパクト折りたたみシャワーベンチIC

■片手で簡単折りたたみが出来、コンパクトなものをお探しの方に



カラー	重量(kg)	価格
レッド、グリーン、ブルー	3.0	22,000円

⑭ シャワーチェアユクリアミドルSP おりたたみN

■折りたたみは、解除レバーを握るだけで、
すばやく閉じることができます。



カラー	重量(kg)	価格
ブルー、オレンジ、モカブラウン	4.3	24,750円

■当社は、購入サービスの受領委任払い(1割若しくは2割・3割負担のみで購入)を実施している地域にも対応いたします。
■配送料は330円(税込)となっております(一部地域を除く)。ただし、税込2,000円以上お買い上げで、無料配達させていただきます。

特殊寝台

特殊寝台付属品

床ずれ防止用具

体位変換器

認知症老人
徘徊感知機器

購入対象品他
介護保険対象外

自動排泄処理装置
交換可能部品

手すり

歩行器

歩行補助杖

車いす
電動車いす

車いす付属品

スロープ

移動用リフト

入浴補助用具 (浴槽手すり・浴槽台・浴槽ボード・シャワーキャリー・浴槽すのこ・キャリーベルト)

入浴は清潔な身体を保つだけでなく、気分もリフレッシュさせます。



■カタログ掲載価格は**メーカー希望小売価格(税込)**です。実売価格につきましては、店頭もしくはコールセンターへおたずね下さい。

浴槽用手すり

① 入浴グリップ [ユクリア] コンパクト130

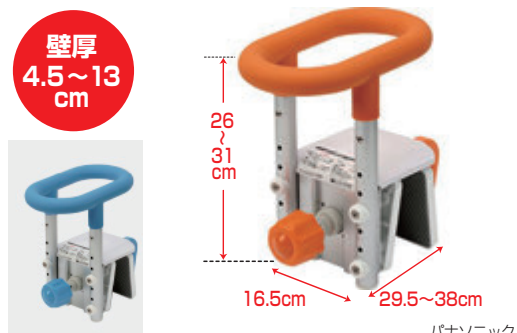

カラー	重量(kg)	価格
オレンジ、ブルー、モカブラウン	2.9	20,900円

② 入浴グリップ [ユクリア] UB専用コンパクト 130脚付 (PN-L12311A・D・BR) 200脚付 (PN-L12312A・D・BR)

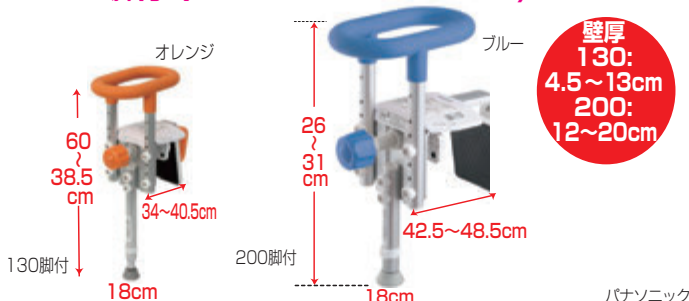

	製品名	価格
②-1	130脚付 (PN-L12311A・D・BR)	33,000円
②-2	200脚付 (PN-L12312A・D・BR)	35,200円

浴槽台

③ 安寿 軽量浴槽台ジャスト/ミニ ■最軽量！浴槽の出し入れが楽。



品名	ジャスト	ジャストソフト	ミニ	ミニソフト
カラー	レッド・ブルー・グリーン	レッド・ブルー・グリーン	レッド・ブルー・グリーン	レッド・ブルー・グリーン
価格	20,350円	21,450円	20,350円	21,450円

浴槽ボード

④ 安寿バスボード

■段差を抑えた薄型タイプで取付も簡単です!



仕様	重量(kg)	価格
⑤-1 U-S	3.4	29,700円
⑤-2 U-L	3.6	32,450円

シャワーキャリー

⑤ くるくるチェアD (O型穴有り、U型シート)



カラー	重量	価格
ブルー	約12.5kg	107,800円

浴槽

⑥ 簡易浴槽 ニュー湯っくん

■自宅で簡単に入浴が楽しめます。



耐熱温度	容量(ℓ)	価格
70℃	140	71,280円

すのこ

⑦ エコボードすのこ (CWB)

■軽量でも丈夫、フレームにエレクトーパーブ使用可
高さは6.3cmからのオーダーとなります。



間口	80cm	90cm	100cm	110cm	120cm
奥行40cm	41,250円	42,020円	46,970円	47,740円	54,340円
50cm	44,990円	45,870円	51,590円	52,250円	58,300円
60cm	48,070円	49,170円	55,440円	56,320円	62,590円

キャリーベルト

⑧ 新・入浴用キャリーベルト

■体をしっかり支える特殊加工パット

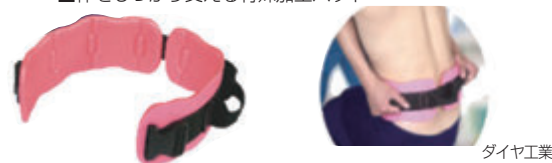

	ウエスト範囲	価格
⑨-1	S (50~70)cm	7,700円
⑨-2	M (60~100)cm	
⑨-3	L (80~120)cm	9,900円

■配送料は330円(税込)となっております(一部地域を除く)。ただし、税込2,000円以上お買い上げで、無料配達させていただきます。

特殊寝台

特殊寝台付属品

床ずれ防止用具

体位変換器具

認知症老人徘徊感知機器

購入対象品他介護保険対象外

自動排泄処理装置交換可能部品

手すり

歩行器

歩行補助杖

電動車いす

車いす付属品

スロープ

移動用リフト

住宅改修サービス 住宅改修費用も介護保険の対象になります。

特殊寝台

特殊寝台付属品

床ずれ防止用具

体位変換器

認知症老人
徘徊感知機器

購入対象品他
介護保険対象外

自動排泄処理装置
交換可能部品

手すり

歩行器

歩行補助杖

車いす
電動車いす

車いす付属品

スロープ

移動用リフト

■利用限度額は、上限**20万円**まで

要介護ごとに定めている毎月の利用限度額とは別に、原則として20万円を上限とした工事が1割負担もしくは2割・3割負担でできます。但し、要介護が3段階以上変化した場合については、もう1度利用できます。

■対象者は要介護認定によって**要支援～要介護5**と認定された方（自立以外の方）

■支給方法は、まず**保険適用分の全額（10割）をお支払いいただき、その後、区市町村に保険給付分の費用（保険適用分の9割もしくは8割・7割）を請求する、償還払い方式。**

1割負担もしくは2割・3割負担のみで支給される、受領委任払い方式、給付券方式等があります。

※市町村によっては、別枠でサービスが受けられる場合があります。

※住宅改修費は利用者が現在、施設に入所中であっても、在宅ケアに変更するために必要であれば、保険給付の対象となります。

※高齢夫婦世帯など、一家庭に何人もの要介護者がいる場合は、改修工事が重複していなければ、それぞれの保険で複数の工事が使えます。詳しくは当社専属の福祉住環境コーディネーターにお尋ね下さい。

住宅改修サービスの利用の流れ（介護保険利用の場合）

経験豊富な当社専属の**コーディネーター**がおうかがいします。お気軽にご相談下さい。

1 ご相談

担当者が、ケアマネージャーと連携しながら、家族構成や症状、家の間取りなど伺いながらご相談にお応えします。



5 事前申請

事前に必要な申請書類の作成及び提出の代行を致します。



2 打ち合わせ

改修を行う家屋を見せて頂き、普段の生活・実際に行われている動作・介護用品も含め住宅改修場所の調査をします。



6 工事着工

着工に入ったら、進行状況をチェック・管理し、迅速丁寧に作業を進めます。



3 ご提案・見積り

ご要望と実際の調査に基づいて、改修の設計図・見積書を作成します。



7 完工・事後申請

引き渡し後、介護保険の申請に必要な書類等の作成と、提出の代行を致します。



4 ご検討・決定

設計図面・見積書をよく確認頂いた上で決定・契約を行います。契約後、スケジュールの調整を致します。



8 アフターフォロー

改修後のメンテナンスはもちろん、介護に関するご相談にもお応え致します。



☆当社は、住宅改修サービスの受領委任払いを実施している地域にも対応いたします。

☆介護保険利用による住宅改修は、事前に申請手続きが必要です。詳しくは、各市町村の窓口にお問い合わせ下さい。

☆一定所得のある場合は、2割・3割の利用負担になります。

住改 マークが介護保険での対象工事です。

屋外玄関

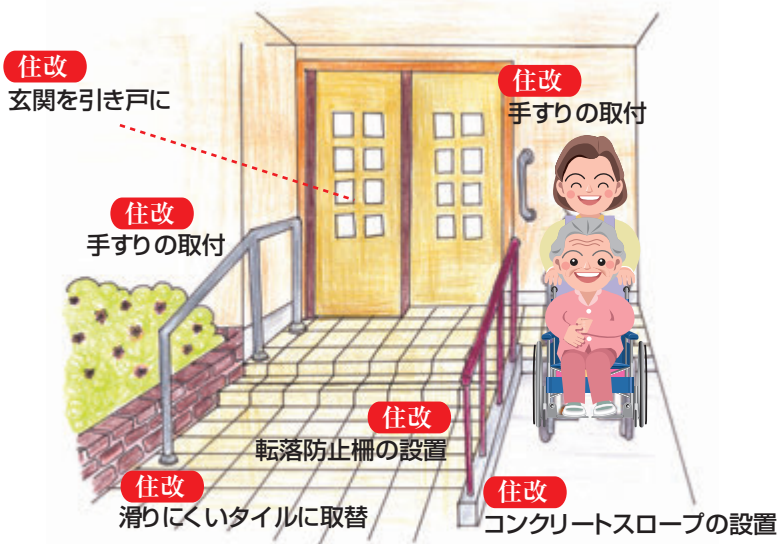

階段



玄関

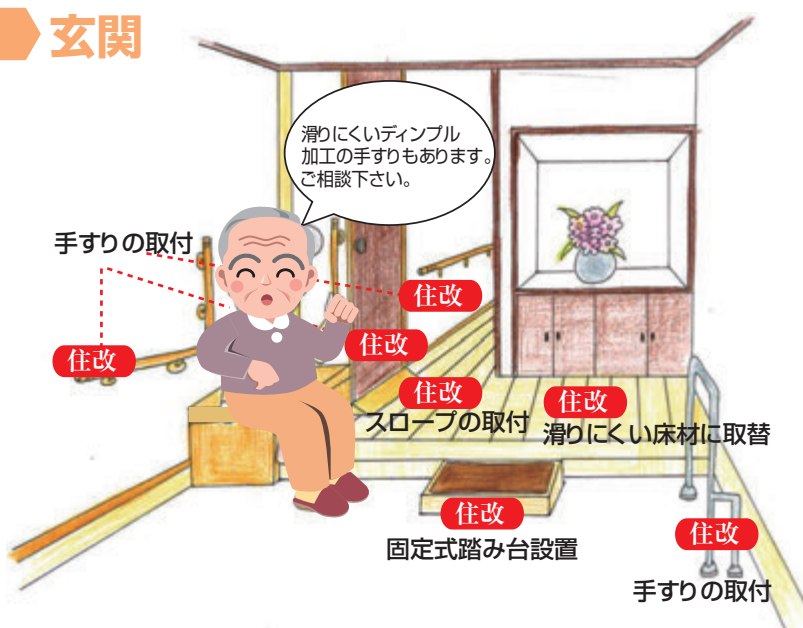

トイレ



浴室

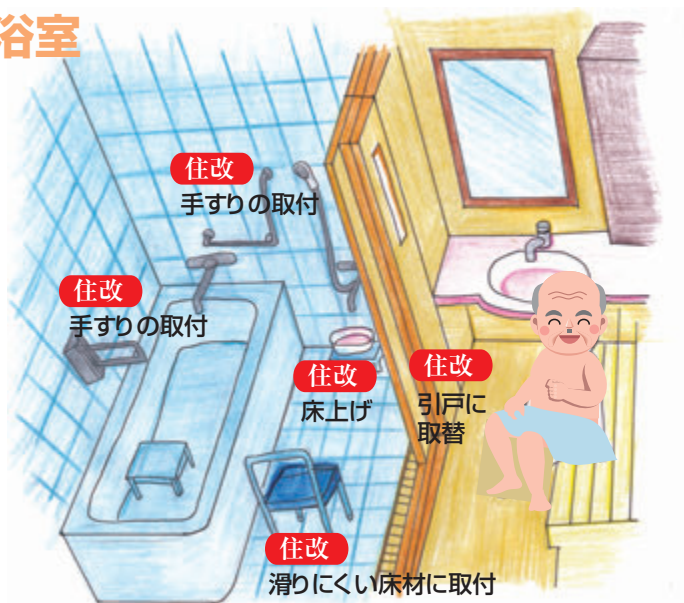

扉の撤去

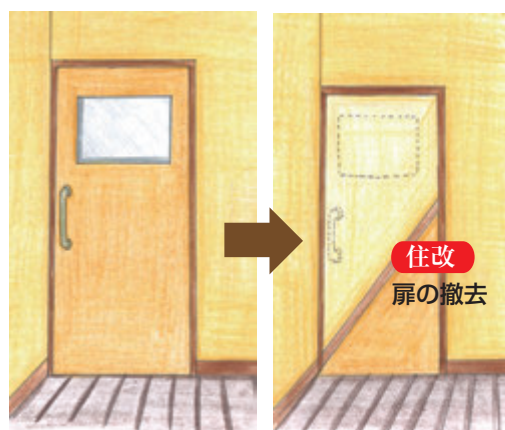

特殊寝台

特殊寝台付属品

床ずれ防止用具

体位変換器

認知症老人徘徊感知機器

購入対象品
介護保険対象外

自動排泄処理装置
交換可能部品

手すり

歩行器

歩行補助杖

車いす
電動車いす

車いす付属品

スロープ

移動用リフト

一般家庭用から病院・会社・寮・当直用・ホテル・旅館等の業務用まで

4大特徴

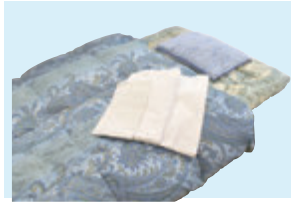

全品清潔
クリーニング
体制は万全

品揃豊富
羽毛ふとん
防災寝具も
取扱

**低価格
体系**
お持ち帰り
長期間ほど
割安

**1組から
宅配**
電話1本で
OK



夏用6点セット

肌掛、固綿敷、パイプ枕、
掛カバー、シーツ、ピロケース

1泊2日で **1組**

2,610円

客用座布団

1泊2日で **5枚組**

2,560円

羽毛6点セット

羽毛掛、固綿敷、パイプ枕、
掛カバー、シーツ、ピロケース

1泊2日で **1組**

2,800円

羽毛または夏用

6点セット

1ヶ月お得パック

4,190円

介護保険レンタル対象外

羽毛ふとんのリフォーム お気に入りの1枚が新品同様に。一枚ずつ西川の最新工場で作ります。



高価な羽毛ふとんだから……リサイクルやリフォームを見直しましょう

こんな**症状**が表れたら、
ぜひ一度お試しください。



お宅の
羽毛ふとん

こんな**症状は？**ありませんか

- 1 **えり襟元が**
汚れている
- 2 **羽毛の**
片寄り
- 3 **羽毛の**
吹き出し
- 4 **温かさが**
足りない
- 5 **なんとなく**
湿っぽい
- 6 **膨らみが**
足りない



1 解体・加工(防塵)します。

最新の技術・ライン工程を採用。解袋機でふとんの中の羽毛を取り出し、チリやホコリを防塵機で落とします。

ホコリ落としは洗い前と後の2回工程なので、とっても清潔。



2 “1枚ずつ”丁寧に洗います。

西川リビングならではのリフレッシュシステム。取り出した羽毛を1枚分ずつきれいに水洗いし、殺菌・抗菌処理をします。

お預かりした羽毛ふとんを個別に管理するので安心です。



3 側生地を替え、羽毛を足します。

十分に足し羽毛を行うので、かさ高たっぷり。保温力もアップ、羽毛ふとん本来の力がよみがえります。

最後まで、念入りにチェック!その後、ご自宅までお届けします。

●羽毛掛(冬掛)のみ対応(ダウン率90%以上の羽毛のみ)
(合掛・肌掛・羽毛ふとんは出来ません)

●サイズはシングルロング・ダブルロングのみ対応。

●大量に吹き出している商品は受付不可。

●SL→SL **¥31,900~**
(足し羽毛の種類で価格が変わります)

●DL→DL **¥47,850~**
(足し羽毛の種類で価格が変わります)

●DL→SL **¥22,000~**
その他、詳細はお問い合わせ下さい。

無料集配

遠隔地は有料の場合がございます。詳細は係まで、おたずね下さい。

本ページの掲載価格は税込価格となります。

特殊寝台台

特殊寝台付属品

床ずれ防止用具

体位変換器

認知症老人
徘徊感知機器

購入対象品
介護保険対象外

自動排泄処理装置
交換可能部品

手すり

歩行器

歩行補助杖

車いす
電動車いす

車いす付属品

スロープ

移動用リフト

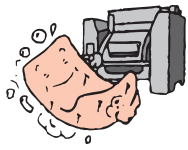

肌着のように毎日肌にふれるものだから……

やっぱり水洗いが一番

アトピー・ぜんそく・寝たきりには**大敵**の

汚れ 臭い 塩分 ダニ 雑菌

スッキリ洗い落としふっくら・清潔に仕上げます。

カバーを替えるだけでは不十分!ふとんの中綿は3年もすると、塩分・ダニ・カビ等で意外によごれています。当社は低価格でのクリーニングシステムを開発。いいふとんが僅かな金額で生まれかわります。

最新工場完備

品名	サイズ	単価	品名	サイズ	単価	品名	サイズ	単価		
掛ふとん	化繊	Sサイズ	2,540円	化繊	Sサイズ	1,660円	毛布	1枚物	Sサイズ	790円
		SDサイズ以上	3,090円		SDサイズ以上	2,200円		アカリル綿	SDサイズ以上	1,330円
	綿 (綿混)	Sサイズ	3,090円	綿 (綿混)	Sサイズ	2,040円		1枚物	Sサイズ	1,330円
		SDサイズ以上	3,640円		SDサイズ以上	2,540円		ウール	SDサイズ以上	1,990円
	ウール (ウール混)	Sサイズ	4,190円	ウール (ウール混)	Sサイズ	2,540円		2枚物	Sサイズ	1,000円
		SDサイズ以上	4,960円		SDサイズ以上	3,090円		アカリル綿	SDサイズ以上	1,660円
羽毛	Sサイズ	4,960円	羽毛	Sサイズ	3,860円	座布団	銘仙判	670円		
	SDサイズ以上	6,060円		SDサイズ以上	4,960円	(1枚に付き)	八反判以上	890円		
敷きふとん	綿 (綿混)	Sサイズ	3,090円	ジュニア ・掛ふとん	綿・化繊	2,540円	ベッドパット	Sサイズ	2,200円	
		SDサイズ以上	3,640円		ウール	3,640円	綿・化繊	SDサイズ以上	3,090円	
	ウール (ウール混)	Sサイズ	4,190円	ジュニア ・敷ふとん	綿・化繊	3,090円	掛・敷カバー	SDサイズ共	450円	
		SDサイズ以上	4,960円		ウール	4,190円	シーツ	SDサイズ共	450円	
こたつ掛 ふとん	200角	1,990円	ベビー掛 ふとん	綿・化繊	1,990円	ボックスシーツ	SDサイズ共	450円		
	220角	2,540円		ウール	2,540円	ピローケース		230円		
	長方形	2,540円	ベビー敷ふとん	綿・化繊	2,040円	座布団カバー		230円		
	長方形 大判	3,090円				マットレス	3ツ折り/4ツ折	5,100円		
こたつ敷 ふとん	正方形	1,990円	枕	パイプ	~43*63	560円	タオルケット	Sサイズ	670円	
		2,540円			50*70	560円		SDサイズ以上	890円	
		2,540円			~43*63	670円				
				羽根	50*70	670円				

ジュタン・カーペット・緞通・ラグ・ムートン等の敷物のクリーニングもOK

持込み・引取りの場合は10%引き、どちらか一方配送の場合は5%引きです。

遠隔地は有料の場合がございます。詳細は係まで、おたずね下さい。

本ページの掲載価格は税込価格となります。



特殊寝台

特殊寝台付属品

床ずれ防止用具

体位変換器

徘徊感知機器

購入対象品他
介護保険対象外

自動排泄処理装置
交換可能部品

手すり

歩行器

歩行補助杖

車いす
電動車いす

車いす付属品

スロープ

移動用リフト

対象者：65歳以上の方で福祉用具を介護保険で利用できない方。(ご利用条件があります)

●ベッド本体



機能	月額レンタル料金	サイズ
1モーター (高さor背上げ)	600 円/月	83cm・91cm
2モーター (高さ・背上げ)	800 円/月	
3モーター (高さ・背上げ・足上げ)		

●マットレス・付属品



付属品	月額レンタル料金	内容
マット	300 円/月	ウレタン固め
		ウレタン柔らかめ



※長さはショート・レギュラー・ロング選べます。

付属品	月額レンタル料金	内容
サイドレール	100 円/月	2本1組



付属品	月額レンタル料金	内容
L字バー	300 円/月	1本

●車いす



自走・介助	月額レンタル料金
	500 円/月

《ご利用条件》

①～③に該当する方で、自立支援・介助者支援が見込める事を弊社スタッフが判定した場合に限りサービス適用させていただきます。

- ①要介護認定の結果、「事業対象者」と認定された方
- ②要介護度が『要支援1』・『要支援2』若しくは、『要介護1』で例外措置が認められない方
- ③ご退院・ご退所予定の方(3ヶ月を目安とします)

- 入院保留はございません。
- 介護保険適用となった場合は、サービスを変更させていただきます。
- マット交換・布団のレンタルは**有料**になります。
※サイドレールは2組目から一般料金での対応となります。

※写真はイメージですので実際の商品と異なる場合があります。
※機種の設定はできません。
※品切れの際はお待ち頂く場合がございます。

・「自分の事は自分でしたい・今までの生活を変えたくない！」

そういった方への生活サポートをゴトウが提供致します。

・「こんなもの、あんなものがあれば解決するのに・・・」ご希望にお応えします。

福祉用具以外にも必要な商品があれば、お問い合わせください！

それがゴトウが考える「生活支援レンタルサービス」です。

ご不明な点がございましたらお気軽に担当スタッフまでご相談下さい

●テストール(パラマウントベッド)

ベッドから転落した場合の衝撃を緩和します。

- 衝撃吸収性に優れたウレタンフォームの2層構造
- 歩行によるつまずきの予防や車いすに配慮し、周囲に緩やかな傾斜を設けた形状。
- 底面には滑り止め加工
- 2つ折りが可能
- ベッドのヘッドボードに掛けられる格納ベルト付き

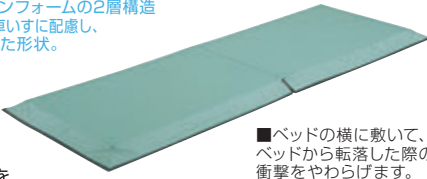

■万一の転落時にそなえ、ベッドからの転落時の衝撃を緩和します。

■ベッドの横に敷いて、ベッドから転落した際の衝撃をやわらげます。

- 寸法:幅・650×長さ1800×厚さ40mm
- カバー:ビニールレザー
- クッション材:ウレタンフォーム(2層構造)
- 加工:難燃加工(カバークッション材共)
- 折りたたみ式(2つ折り)
- 格納ベルト付
- 裏面に滑り止め付

月額レンタル料金

2,000 円/月

●IVスタンド(パラマウントベッド)

使いやすさに配慮した点滴スタンドです。

ストッパーをゆるめても、上部パイプはゆっくり降下します

お使いになる方の多様な手の置き方や持ち方に対応する回転式グリップ

7.5cm径のキャスター付 低重心で安定性のある脚部

- 多様な使い方に対応するグリップ
- 使いやすさと安全性に配慮した高さ調節機能
- フックには識別しやすい識別カラーが付属
- 操作しやすく安定性のあるステップ
- 直径75mmのキャスターを5個装備

- 支柱はステンレス製
- 脚部は強化樹脂製
- 寸法:(高) 128.7~196.2cm

月額レンタル料金

1,000 円/月

介護予防・日常生活支援 総合事業 流れ

《まずは、介護保険課もしくは地域包括支援センターへご相談ください》

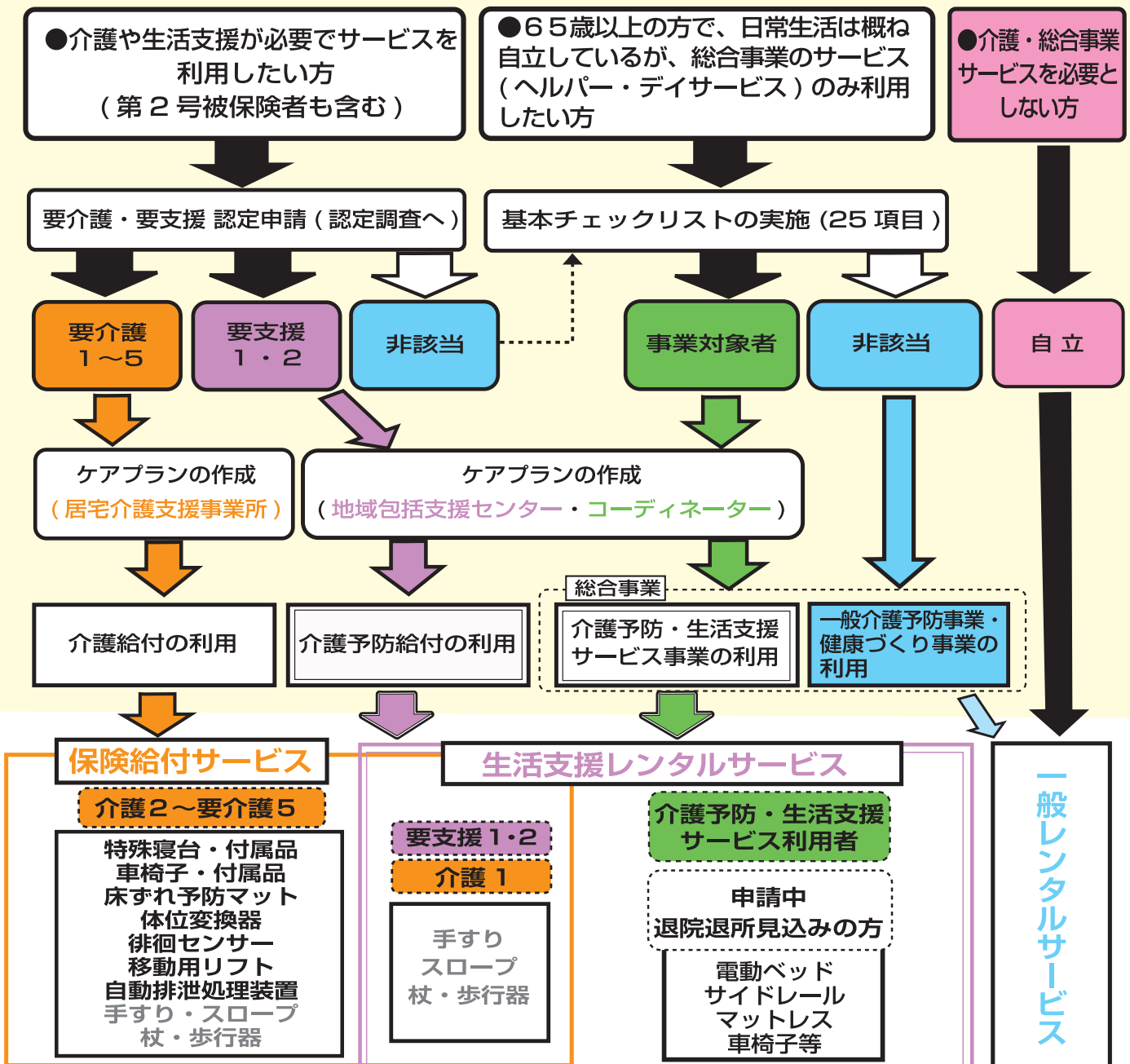

ゴトウレンタルサービス

●地域によって各項目の表現が異なる場合がございます。

◎ 市区町村（保険者）ごとに運営されている「介護保険制度」

介護 保険	加入者	サービスを利用できる方	保険料の支払い
	65才以上の方 (第1号被保険者)	要支援1～要介護5の方	老齢年金・退職年金からの天引
	40～65歳未満の 医療保険加入者 (第2号被保険者)	16種類の特定疾病**により 介護が必要となった方	医療保険の保険料に加算

16種類の特定疾病**

①関節リウマチ②筋萎縮性側索硬化症③後縦靭帯骨化症④骨折を伴う骨粗しょう症⑤初老期における認知症（アルツハイマー病、血管性認知症など）⑥パーキンソン病関連疾患（進行性核上性麻痺、大脳皮質基底核変性症及びパーキンソン病）⑦脊髄小脳変性症⑧脊柱管狭窄症⑨早老症（ウェルナー症候群等）⑩多系統萎縮症（線条体黒質変性症、シャイ・ドレーガー症候群、オリブ橋小脳萎縮症）⑪糖尿病性神経障害、糖尿病性腎症及び糖尿病性網膜症⑫脳血管疾患（脳出血、脳梗塞など）⑬閉塞性動脈硬化症⑭慢性閉塞性肺疾患⑮両側の膝関節または股関節に著しい変形を伴う変形性関節症⑯がん（医師が一般に認められている医学的知見に基づき回復の見込みがない状態に至ったと判断したものに限る）

介護サービスを受けるまでの手続きと介護度別の支給限度基準額



		支給限度基準額 (居宅サービス費)
非該当(自立)	自立した生活ができます。今のところ介助が必要ありません。	0円/月
要支援 1	障害のために生活機能の一部に若干の低下が認められ、介護予防サービスを提供すれば改善が見込まれる。	50,030円/月
要支援 2	障害のために生活機能の一部に低下が認められ、介護予防サービスを提供すれば改善が見込まれる。	104,730円/月
要介護 1	身の回りの世話に見守りや手助けが必要。立ち上がり・歩行等で支えが必要。	166,920円/月
要介護 2	身のまわりの世話全般に見守りや手助けが必要。立ちあがり・歩行等で支えが必要。排泄や食事で見守りや手助けが必要。	196,160円/月
要介護 3	身の回りの世話や立ち上がりが一人ではできない。排泄等で全般的な介助が必要。	269,310円/月
要介護 4	日常生活を営む機能がかなり低下しており、全面的な介助が必要な場合が多い。問題行動や理解低下がみられる。	308,060円/月
要介護 5	日常生活を営む機能が著しく低下しており、全面的な介助が必要。多くの問題行動や全般的な理解低下がみられる。	360,650円/月

● 限度基準額の範囲内でサービスを利用したときは、実際にかかった費用の1割（2割・3割）が自己負担となります。
● 平成27年8月より「介護保険負担割合証」に基づいた介護サービス利用者負担割合が適用されます。



在宅介護をサポートする、当社の福祉用具レンタル用品 介護保険適用13品目



次の1～13の商品は、介護保険を使ってレンタルできます。

介護度によって、**1割(2割・3割)負担でレンタルできる品目が決まっています。**

- 1.車いす 2.車いす付属品**
3.特殊寝台 4.特殊寝台付属品
5.床ずれ防止用具 6.体位変換器
7.認知症老人徘徊感知機器 8.移動用リフト

要介護5
要介護4
要介護3
要介護2

状態により
例外的に
要介護1、
要支援2、
要支援1でも、
利用できる場合
があります。弊社
又はご担当の
ケアマネジャーに
ご相談ください。

- 9.手すり 10.スロープ**
11.歩行器 12.歩行補助杖

要介護1
要支援2
要支援1
要介護5
要介護4
要介護3
要介護2

- 13.自動排泄処理装置**

要介護5
要介護4

要介護3以下でも、
利用できる
場合があります。

※要支援1・2、要介護1のご利用者(軽度者)については、原則として「車いす」「車いす付属品」「特殊寝台」「特殊寝台付属品」「床ずれ防止用具」「体位変換器」「認知症老人徘徊感知器」「移動用リフト」「自動排泄処理装置」に対しては、介護保険による貸与費算定の対象とはなりません。ただし、軽度者でも状態によっては例外的に介護保険給付が認められる場合がありますので、ケアマネージャーもしくは当社までご相談下さい。

※「自動排泄処理装置」は、原則として、要介護4・5の方のみ介護保険給付の対象となります。(ただし、要介護3以下の場合でも、利用者の状態によっては例外的に介護保険給付が認められる場合があります。)

※「自動排泄処理装置」のうち、「尿のみを自動的に吸引する機能のもの」については、全ての要介護度(要支援1・2、要介護1～5)で介護保険給付の対象となります。

利用申込・返却・料金 について

○お客様、または ご担当のケアマネジャーから連絡をいただき対応致します。

■レンタル料金は1ヶ月単位ですが、次の場合、半額となります。

開始月…レンタル開始日が15日以前→月額レンタル料の**全額**、16日以降→月額レンタル料の**半額**

終了月…レンタル終了日が15日以前→月額レンタル料の**半額**、16日以降→月額レンタル料の**全額**

尚、**レンタル開始月と終了月が同じ月に行われた場合**、ご利用日数にかかわらず、**月額レンタル料の全額**となります。

◎納品・回収・組立・同居内移動の際に、発生する費用は料金に含まれています。

注)お客様の都合(引越など)により、レンタル品の同居内以外で移動を行う場合は別途費用が発生します。

■レンタル契約を解約し返却を希望される場合は、事前にお電話等でご連絡下さい。その際、ケアマネジャーにもご連絡下さい。

■レンタル開始月・2ヵ月目以降は、ご指定の金融機関の**ご口座から引落し**。(未締め翌27日引落)

※ゆうちょ銀行に限り未締め、翌26日引落し。金融機関が休日の場合は翌営業日となります。

(その他の決済方法として、集金・郵便振込・コンビニ支払・銀行振込もご利用頂けます。)